



TOAST-QWIK[®]

**Electric Conveyor Toasters
TQ-10, TQ-15, TQ-400, TQ-800,
TQ-1200, TQ-1800 Series**

Installation & Operating Manual



I&W #07.05.144.00

ELEKTRISCHE UMLAUFTOASTER
Installations- und Bedienungshandbuch

Modell: Toast-Qwik[®]

TOSTADORAS DE CORREA
TRANSPORTADORA ELECTRICA
Manual de Instalación y Operación

Modelo: Toast-Qwik[®]

GRILLE-PAIN ELECTRIQUE À CONVOYEUR
Installation et Fonctionnement

Modèle: Toast-Qwik[®]

TOSTAPANE ROTATIVI ELETTRICI
Manuale di Installazione e Funzionamento

Modello: Toast-Qwik[®]

ELEKTRISCHE TOASTERS MET TRANSPORTBAND
Handleiding voor Installatie en Bediening

Model: Toast-Qwik[®]

ILLUSTRATIONS

The instructions in English begin on page.....	6
Deutsche Anweisungen beginnen auf Seite	17
Las instrucciones en Espanol comienzan en la pagina.....	29
Les instructions en Francais commencent a la page	41
Le istruzioni in Italiano iniziano dalla pagina	53
Nederlandse instructies beginnen op bladzijde.....	65

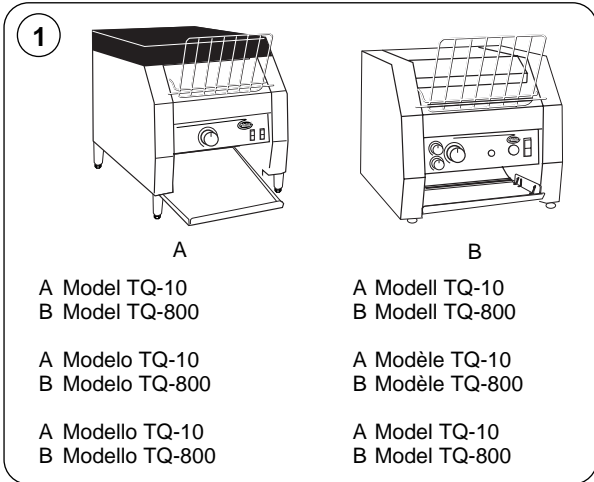

TQ Models
Modelos TQ
Modelli TQ

TQ-Modelle
Modèles TQ
TQ-Modellen

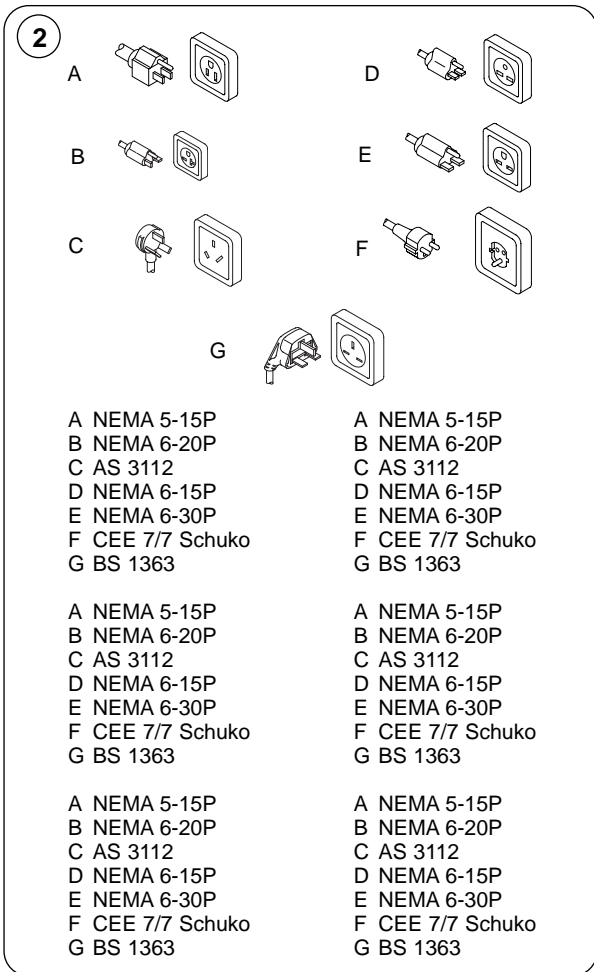

Plug Configurations
Configuraciones del Enchufe
Configurazioni delle Spine

Steckerkonfigurationen
Configurations de prise
Stekkerconfiguraties

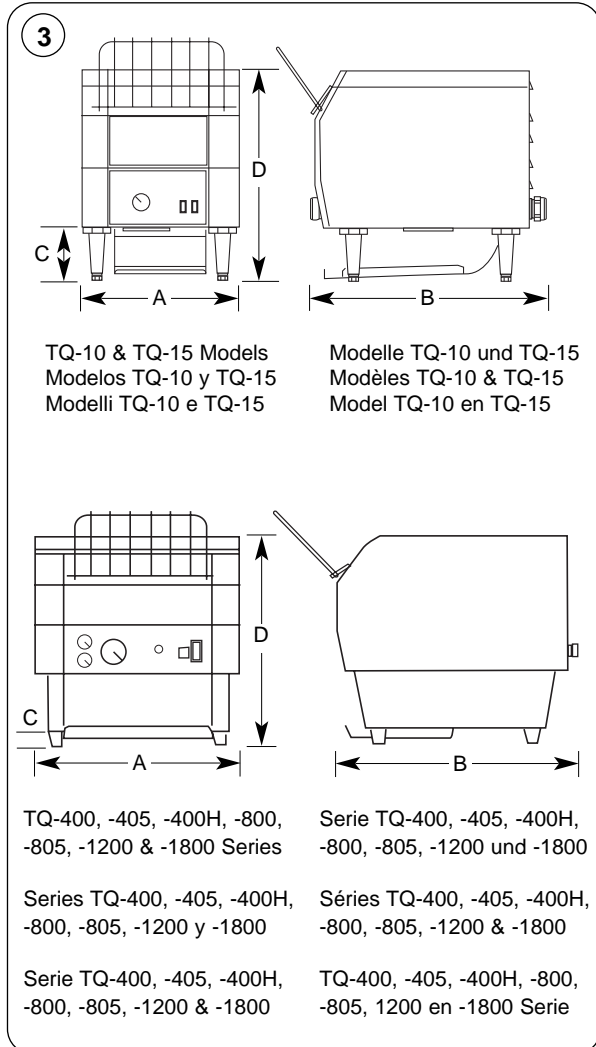

Dimensions
Dimensiones
Dimensioni

Abmessungen
Dimensions
Afmetingen

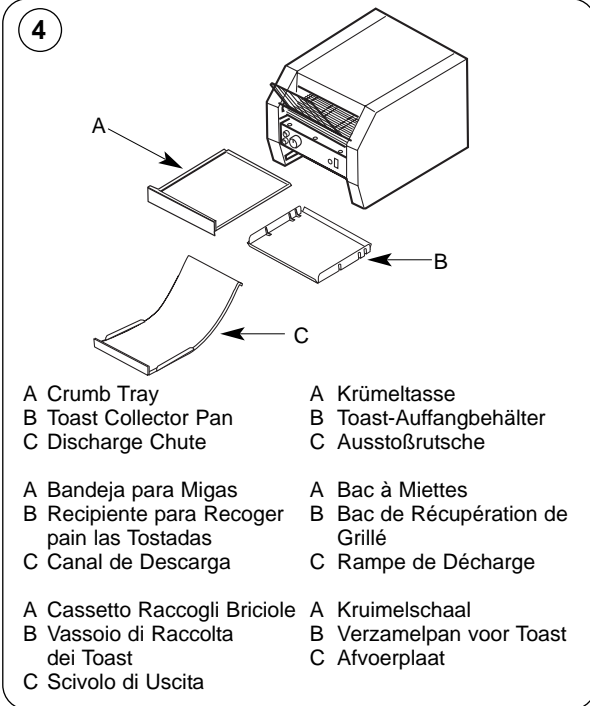

Front View – TQ-400
Model Shown

Vista frontal – Se Muestra el Modelo TQ-400

Vista anteriore – È illustrato il Modello TQ-400

Vorderansicht – Modell TQ-400

Vue de face – Modèle TQ-400

Vooraanzicht – Model TQ-400 Afgebeeld

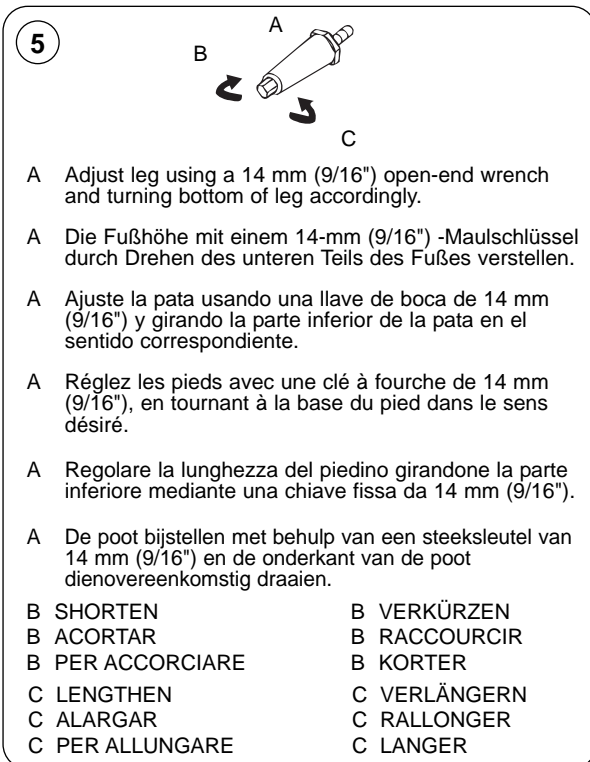

Adjustable Legs (TQ-10 & TQ-15 Models Only)
Patas Ajustables (Sólo para los Modelos TQ-10 y TQ-15)
Piedini Regolabili (Solo sui Modelli TQ-10 e TQ-15)

Verstellbare Füße (nur Modelle TQ-10 und TQ-15)
Pieds Réglables (Modèles TQ-10 & TQ-15 Seulement)
Verstelbare Poten (Alleen model TQ-10 en TQ-15)

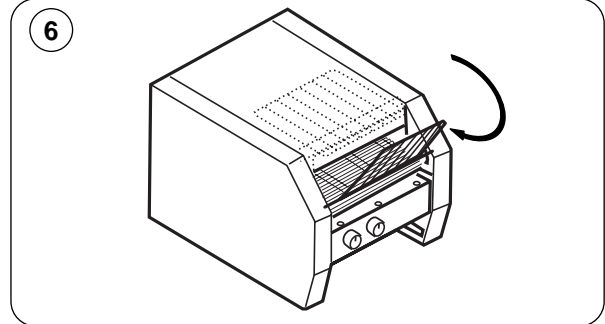

Toast Feed Ramp
Rampa de Alimentación de las Tostadas
Scivolo di Alimentazione

Toast-Zufuhrrampe
Rampe d'entrée du Pain
Voedingsoploopstuk

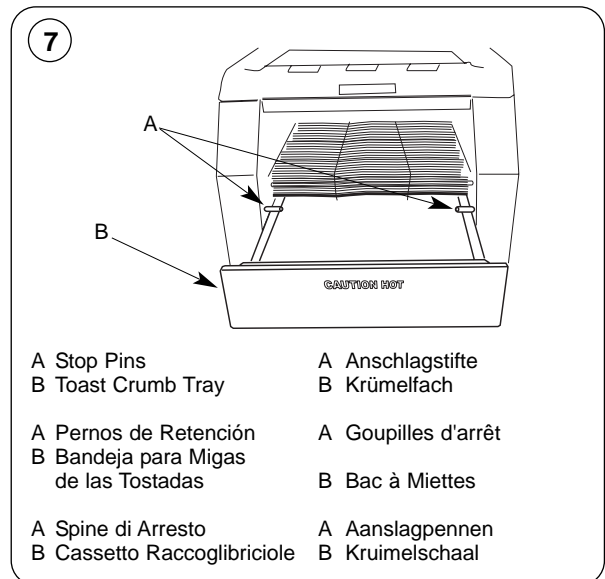

Toast Crumb Tray
Bandeja para Migas de las Tostadas
Cassetto Raccoglibriciole

Krümfach
Bac à miettes
Krüimelschaal

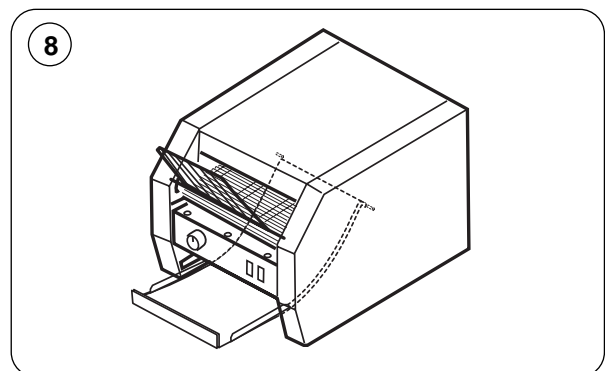

TQ-10 & TQ-15 Front Discharge
Descarga delantera de TQ-10
Modèles TQ-15
Uscita Anteriore, Modelli TQ-10 e TQ-15

Vordere Ausgabe, TQ-10 und TQ-15
Décharge avant Des TQ-10 & TQ-15
Afvoer aan Voorkant, Model TQ-10 en TQ-15

ILLUSTRATIONS

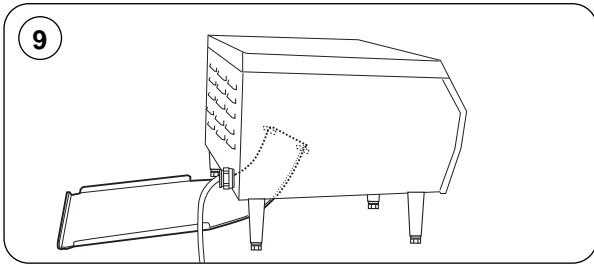

9
TQ-10 & TQ-15
Rear Discharge
Descarga Trasera de TQ-10
y TQ-15
Uscita Posteriore,
Modelli TQ-10 e TQ-15

Hintere Ausgabe,
TQ-10 und TQ-15
Décharge Arrière des
Modèles TQ-10 & TQ-15
Afvoer aan achterkant,
Model TQ-10 en TQ-15

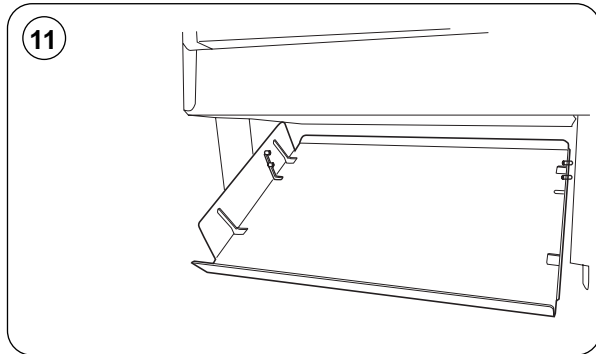

11
TQ-400, -800, -1200 &
-1800 Series Rear Discharge

Hintere Ausgabe, Serie
TQ - 400, -800, -1200 und
-1800

Series TQ-400, -800, -1200
y -1800 Descarga Trasera

Décharge Arrière des
Séries TQ-400, -800,
-1200 & -1800

Uscita posteriore, Modelli Serie
TQ-400, -800, -1200 e -1800

Afvoer aan Achterkant,
TQ-400, -800, -1200 en
-1800 Serie

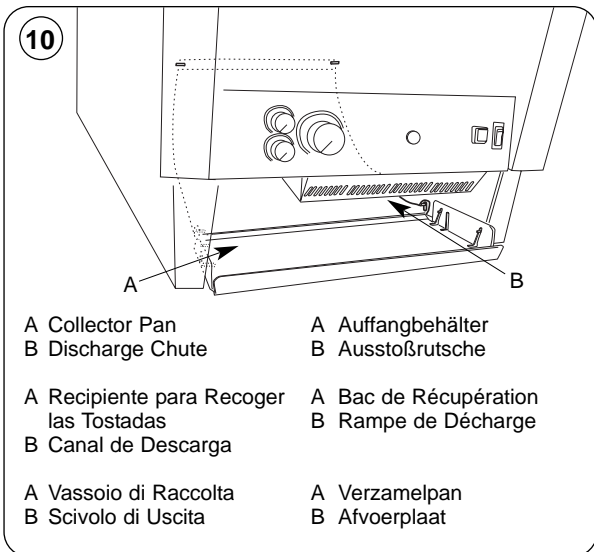

10

A Collector Pan
B Discharge Chute

A Auffangbehälter
B Ausstoßrutsche

A Recipiente para Recoger
las Tostadas
B Canal de Descarga

A Bac de Récupération
B Rampe de Décharge

A Vassoio di Raccolta
B Scivolo di Uscita

A Verzamelpan
B Afvoerplaat

TQ-400, -800, -1200 &
-1800 Series Front Discharge

Vordere Ausgabe,
Serie TQ-400, -800, -1200
und -1800

Series TQ-400, -800, -1200
y -1800 Descarga Delantera

Décharge Avant des Séries
TQ-400, -800, -1200 & -1800

Uscita Anteriore, Modelli
Serie TQ-400, -800, -1200
e -1800

Afvoer aan voorkant,
TQ-400, -800, -1200 en
-1800 Serie

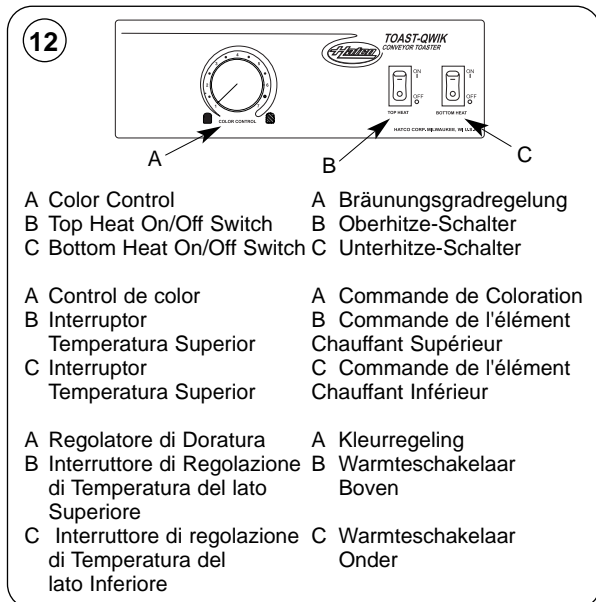

12

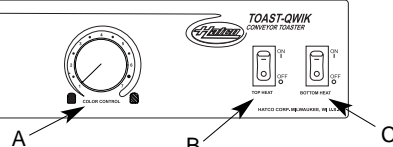

A Color Control
B Top Heat On/Off Switch
C Interruptor
Temperatura Superior

A Bräunungsgradregelung
B Oberhitze-Schalter
C Unterhitze-Schalter

A Control de color
B Interruptor
Temperatura Superior
C Interruptor
Temperatura Superior

A Commande de Coloration
B Commande de l'élément
Chauffant Supérieur
C Commande de l'élément
Chauffant Inférieur

A Regolatore di Doratura
B Interruttore di Regolazione
di Temperatura del lato
Superiore
C Interruttore di regolazione
di Temperatura del
lato Inferiore

A Kleurregeling
B Warmteschakelaar
Boven
C Warmteschakelaar
Onder

Control Panel – TQ-10
& TQ-15 Models

Bedienfeld – Modelle TQ-10
und 15

Panel de Control – Modelos
TQ-10 y 15

Panneau de Commande –
Modèles TQ-10 & 15

Pannello Comandi –
Modelli TQ-10 e 15

Regelpaneel –
Model TQ-10 en 15

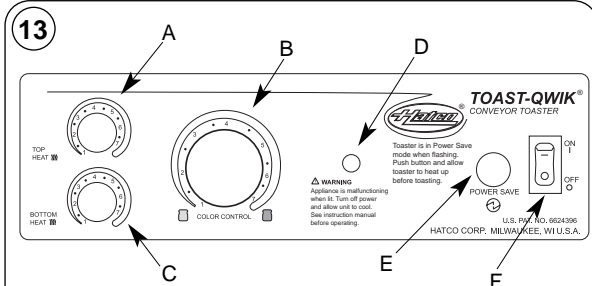

- | | |
|-----------------------|---------------------------|
| A Top Heat Control | A Oberhitze-Wärmeregler |
| B Color Control | B Steuerung Bräunungsgrad |
| C Bottom Heat Control | C Unterhitze-Wärmeregler |
| D Warning Light | D Warnleuchte |
| E Power Save Mode | E Stromsparmmodus |
| F On/Off Switch | F Betriebsschalter |

- | | |
|-------------------------------------|------------------------------------------|
| A Control de Temperatura Superior | A Commande d'élément Chauffant Supérieur |
| B Control de Color | B Contrôle de Coloration |
| C Control de Temperatura Inferior | C Commande d'élément Chauffant Inférieur |
| D Luz de Advertencia | D Voyant d'avertissement |
| E Modo de Ahorro de Energía | E Mode Économie d'énergie |
| F Interruptor de Encendido/ Apagado | F Interrupteur Marche/Arrêt |

- | | |
|-----------------------------------------|--------------------------|
| A Regolatore Temperatura lato Superiore | A Warmteregeling Boven |
| B Regolatore di Doratura | B Kleurregeling |
| C Regolatore Temperatura lato Inferiore | C Warmteregeling Onder |
| D Spia | D Waarschuwingslampje |
| E Modalità riduzione consumo energetico | E Energiebesparingsmodus |
| F Interruttore On/Off | F Aan/uit-schakelaar |

Control Panel – TQ-400, -800, and -1200 Series	Bedienfeld – Serie TQ-400, -800 und -1200
Panel de Control – Series TQ-400, -800, y -1200	Panneau de Commande – Séries TQ-400, -800 et -1200
Pannello Comandi – Modelli Serie TQ-400, -800 e -1200	Regelpaneel – TQ-400, -800 en -1200 Serie

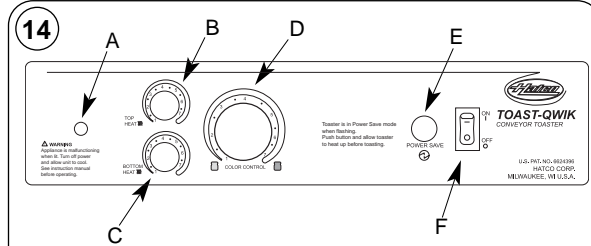

- | | |
|-----------------------|---------------------------|
| A Warning Light | A Warnleuchte |
| B Top Heat Control | B Oberhitze-Wärmeregler |
| C Bottom Heat Control | C Unterhitze-Wärmeregler |
| D Color Control | D Steuerung Bräunungsgrad |
| E Power Save Mode | E Stromsparmmodus |
| F On/Off Switch | F Betriebsschalter |

- | | |
|-------------------------------------|------------------------------------------|
| A Luz de Advertencia | A Voyant d'avertissement |
| B Control de Temperatura Superior | B Commande d'élément Chauffant Supérieur |
| C Control de Temperatura Inferior | C Commande d'élément Chauffant Inférieur |
| D Control de Color | D Contrôle de Coloration |
| E Modo de Ahorro de Energía | E Mode Économie d'énergie |
| F Interruptor de Encendido/ Apagado | F Interrupteur Marche/Arrêt |

- | | |
|-----------------------------------------|--------------------------|
| A Spia | A Waarschuwingslampje |
| B Regolatore Temperatura lato Superiore | B Warmteregeling Boven |
| C Regolatore Temperatura lato Inferiore | C Warmteregeling Onder |
| D Regolatore di Doratura | D Kleurregeling |
| E Modalità Riduzione Consumo Energetico | E Energiebesparingsmodus |
| F Interruttore On/Off | F Aan/uit-schakelaar |

Control Panel – TQ-1800, Models	Bedienfeld – Serie TQ-1800
Panel de Control – Series TQ-1800	Panneau de Commande – Séries TQ-1800
Pannello Comandi – Modelli Serie TQ-1800	Regelpaneel – TQ-1800

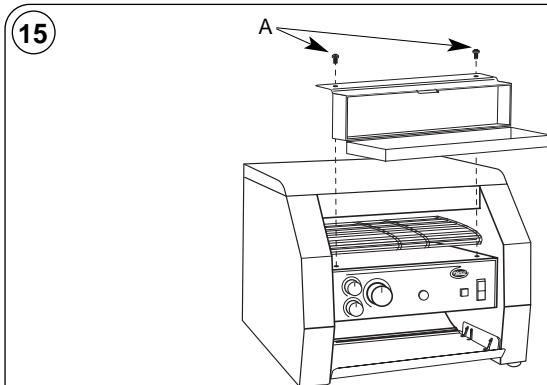

- | | |
|---------------------------------------------------------------|------------------------------------------|
| A Screws | A Schrauben |
| B Security Cover (Flip Down) | B Sicherheitsabdeckung (Herunterklappen) |
| A Tornillos | A Vis |
| B Cubierta de Seguridad (Se Abre Hacia Abajo) | B Capot de Sécurité (Rabattable) |
| A Viti | A Schroeven |
| B Coperchio di Sicurezza (per Aprirlo Girarlo verso il Basso) | B Veiligheidsdeksel (Neerklappend) |

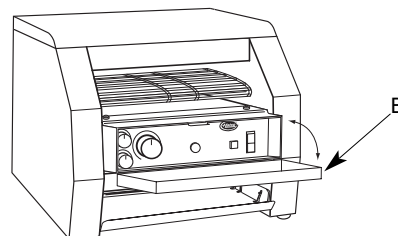

- | | |
|------------------------------------------|------------------------------------------|
| A Schrauben | A Schrauben |
| B Sicherheitsabdeckung (Herunterklappen) | B Sicherheitsabdeckung (Herunterklappen) |
| A Vis | A Vis |
| B Capot de Sécurité (Rabattable) | B Capot de Sécurité (Rabattable) |
| A Schroeven | A Schroeven |
| B Veiligheidsdeksel (Neerklappend) | B Veiligheidsdeksel (Neerklappend) |

Security Cover
Cubierta de Seguridad
Coperchio di Sicurezza

Sicherheitsabdeckung
Capot de Sécurité
Veiligheidsdeksel

CONTENTS



Illustrations	2	Operation	14
Introduction	6	TQ-10 & TQ-15 Models	14
Important Safety Instructions	6	TQ-400, -405, -400H, -800, -805, -800H, -1200	
Model Descriptions	8	& -1800 Models	14
All Models	8	TQ-400BA, -800BA, -800HBA, -1800BA	
Power Save Mode with Indicator Light	8	& -1800HBA Models	14
ColorGuard System	8	Maintenance.....	15
Specifications	9	General.....	15
Plug Configurations	9	Cleaning.....	15
Dimensions	9	Lubrication	15
Electrical Rating Charts	10	Accessories	15
Installation	12	Hatco Limited Warranty	16
Assembly	12	Important Owner Information	Back Cover
Location	12		
Set-Up.....	12		

INTRODUCTION

The Hatco Toast-Qwik® Electric Conveyor Toaster is specially designed to accelerate the toasting operation. Products for toasting pass through a heating chamber for rapid and thorough toasting of products. Moisture and sugar content and thickness of bread product effect the ability to achieve the perfect toasted product. Conveyor speed and temperature determines the toasting color.

Hatco toasters are built with quality to meet the demands of foodservice operations and provide years of trouble-free performance. The metal-sheathed tubular heating elements are guaranteed against breakage and burnout for two years.

This manual provides the installation, safety and operating instructions for the Toast-Qwik Electric Conveyor Toasters. We recommend all installation, operating and safety instructions appearing in this manual be read prior to installation or



operation of your Hatco Electric Conveyor Toaster. Safety instructions that appear in this manual after a warning symbol  and the words **WARNING** or **CAUTION** printed in bold face are very important.  **WARNING** means there is the possibility of serious injury or death to yourself or others.  **CAUTION** means there is the possibility of minor or moderate injury. **CAUTION** *without the symbol* signifies the possibility of equipment or property damage only.

Hatco Toast-Qwik Electric Conveyor Toaster is a product of extensive research and field testing. The materials used were selected for maximum durability, attractive appearance and optimum performance. Every unit is thoroughly inspected and tested prior to shipment.





IMPORTANT SAFETY INSTRUCTIONS

IMPORTANT! Read the following important safety instructions to avoid personal injury or death, and to avoid damage to the equipment or property.

WARNINGS









-  Plug toaster into a properly grounded electrical outlet of the correct voltage, size, and plug configuration. If the plug and receptacle do not match, contact a qualified electrician to determine the proper voltage and size, and install the proper electrical outlet.
-  To avoid any injury, turn the power switch OFF, unplug the unit from the power source and allow to cool before performing any maintenance.
-  For safe and proper operation, the unit must be located at a reasonable distance from combustible walls and materials. If safe distances are not maintained, discoloration or combustion could occur. Do not locate toaster under shelving or closer than 305 mm (12") from the ceiling.

CAUTIONS





-  To avoid any injury or damage locate the unit at the proper counter height, in an area that is convenient for use. The location should be level to prevent the unit or its contents from accidentally falling, and strong enough to support the weight of the unit.
-  Do not place anything on top of the toaster; doing so could damage toaster or subject personnel to possible injury.
-  The toasting of coated or buttered products such as garlic bread, cheese sandwiches and sweet rolls is NOT recommended. Residue will reduce toaster performance and could possibly ignite inside the toaster.
-  When setting up the unit for operation, make sure power to the unit is off and the toaster is at room temperature. Failure to do so could result in personal injury.

IMPORTANT SAFETY INSTRUCTIONS

WARNINGS

-  To assure safe and proper operation while operating in the **Front Discharge** mode, allow a minimum clearance of 25 mm (1") along the sides and rear. Allow a minimum clearance of 305 mm (12") along the front.
-  To assure safe and proper operation while operating in the **Rear Discharge** mode, allow a minimum clearance of 25 mm (1") along the sides. Allow a minimum clearance of 305 mm (12") along the front and rear.
-  To prevent any injury or damage do not pull unit by power cord.
-  To prevent any injury, discontinue use if power cord is frayed or worn.
-  If the Warning light on the control panel is lit, appliance is malfunctioning. Turn OFF the power to the unit and allow to cool. Once cool, disconnect appliance from power supply and have unit serviced by a qualified technician.
-  If service is required on this unit, contact your Authorized Hatco Service Agent, or contact the Hatco Service Department at 414-671-6350; International fax 414-671-3976.
-  This product has no "user" serviceable parts. To avoid damage to the unit or injury to personnel, use only Authorized Hatco Service Agents and Genuine Hatco Parts when service is required.
-  Genuine Hatco Replacement Parts are specified to operate safely in the environments in which they are used. Some aftermarket or generic replacement parts do not have the characteristics that will allow them to operate safely in Hatco equipment. It is essential to use Hatco Replacement Parts when repairing Hatco equipment. Failure to use Hatco Replacement Parts may subject operators of the equipment to hazardous electrical voltage, resulting in electrical shock or burn.

CAUTIONS

-  Some exterior surfaces on the unit will get hot. Use caution when touching these areas to avoid injury.
-  To avoid damage to the unit or injury to personnel always operate toaster with crumb tray installed.
-  To avoid any injury, do not remove the crumb tray for cleaning until toaster is cool.
-  Unit is not weatherproof. For safe and proper operation the unit must be located indoors where the ambient air temperature is a minimum of 70°F (21°C) and a maximum of 85°F (29°C).

CAUTIONS

Do not locate the toaster in an area subject to excessive temperatures or grease from grills, fryers, etc. Excessive temperatures could cause damage to the unit. Do not place toaster in an area that restricts air flow around the front or rear of the unit. Do not place toaster in direct discharge path of air conditioning vent or makeup air vent.

Use only non-abrasive cleaners. Abrasive cleaners could scratch the finish of your Toast-Qwik toaster marring its appearance and making it susceptible to soil accumulation.

MODEL DESCRIPTIONS

ALL MODELS (See ①)

All Toast-Qwik Electric Conveyor Toasters are fast, reliable and versatile, toasting 300 to 1800 slices of bread product per hour depending on the specific model. The front or rear discharge lets the operator place Toast-Qwik toaster where it is most convenient. Every Toast-Qwik toaster includes a toast collector pan, toast feed ramp, removable crumb tray and factory attached 1829 mm (6') cord and plug.

TQ-10 MODEL

The TQ-10 model allows for toasting of bread products up to 38 mm (1-1/2") thick and 245 mm (9-5/8") wide. Capacity is up to 300 slices per hour for bread or bun products. The TQ-10 comes equipped with 102 mm (4") adjustable legs.

TQ-15 MODEL

The TQ-15 model allows for toasting of moist or dense bread products up to 38 mm (1-1/2") thick and 245 mm (9-5/8") wide. Capacity is up to 240 slices per hour for bread or bun products. The TQ-15 comes equipped with 102 mm (4") adjustable legs.

POWER SAVE MODE WITH INDICATOR LIGHT

All TQ-400, TQ-800, TQ-1200 and TQ-1800 series toasters have a Power Save mode. During the Power Save mode the indicator light on the control panel will flash. While the light is flashing the toaster is operating at 50% power. Full power can be restored within 5 minutes by pushing any button or adjusting any control knob.

COLORGUARD SYSTEM

All TQ-400, TQ-800, TQ-1200 and TQ-1800 series toasters use a patented *ColorGuard Sensing System* that monitors and automatically adjusts conveyor speed during high usage periods to assure toast color uniformity.

TQ-400 MODEL

The TQ-400 model allows for toasting of bread products up to 44 mm (1-3/4") thick and 245 mm (9-5/8") wide. Capacity is up to 360 slices per hour for bread or bun products.

TQ-405 MODEL

The TQ-405 model allows for toasting of moist or dense bread products up to 44 mm (1-3/4") thick and 245 mm (9-5/8") wide. Capacity is up to 240 slices per hour for bread or bun products.

TQ-400H MODEL

The TQ-400H model has a 3" (76 mm) wide opening allowing for toasting of bread products up to 2-3/4" (70 mm) thick and 9-5/8" (244 mm) wide. Capacity is up to 360 slices per hour for bread or bun products.

TQ-400BA MODEL

The TQ-400BA model allows for quick single-sided toasting of sliced bagels or bun products up to 44 mm (1-3/4") thick and 245 mm (9-5/8") wide. Most products can be toasted in as little as 45 seconds. Capacity is up to 360 bagel halves per hour. Toasts cut side facing up.

TQ-800 MODEL

The TQ-800 model allows for toasting of bread products up to 44 mm (1-3/4") thick and 245 mm (9-5/8") wide. Capacity is up to 800 slices per hour for bread or bun products.

TQ-805 MODEL

The TQ-805 model allows for toasting of moist or dense bread products up to 44 mm (1-3/4") thick and 245 mm (9-5/8") wide. Capacity is up to 550 slices per hour for bread or bun products.

TQ-800H MODEL

The TQ-800H model has a 76 mm (3") wide opening allowing for toasting of bread products up to 70 mm (2-3/4") thick and 245 mm (9-5/8") wide. Capacity is up to 800 slices per hour for bread or bun products.

TQ-800BA MODEL

The TQ-800BA model allows for quick single-sided toasting of sliced bagels or bun products up to 44 mm (1-3/4") thick and 245 mm (9-5/8") wide. Most products can be toasted in as little as 30 seconds. Capacity is up to 800 bagel or bun halves per hour. Toasts cut side facing up.

TQ-800HBA MODEL

The TQ-800HBA model is designed to provide the flexibility and performance to toast one side of sliced bagels or bun products in as little as 30 seconds. Capacity is more than 800 bagel or bun halves per hour. Toasts cut side facing up. Maximum product size allowed is 70 mm (2-3/4") thick and 245 mm (9-5/8") wide.

TQ-1200 MODEL

The TQ-1200 is a high speed toaster which has an accelerated conveyor system allowing faster toasting during periods of high demand. Two slices of bread products can be toasted in as little as 15 seconds. This model is capable of toasting bread products up to 44 mm (1-3/4") thick and 245 mm (9-5/8") wide.

TQ-1800 MODEL

The TQ-1800 model allows for toasting of bread products up to 44 mm (1-3/4") thick and 346 mm (13-5/8") wide. Capacity is up to 1800 slices per hour for bread or bun products when 3 products are placed side by side.

TQ-1800H MODEL

The TQ-1800H model has a 76 mm (3") wide opening allowing for toasting of bread products up to 70 mm (2-3/4") thick and 346 mm (13-5/8") wide. Capacity is up to 1800 slices per hour for bread or bun products when 3 products are placed side by side to be toasted.

TQ-1800BA MODEL

The TQ-1800BA model allows for quick single-sided toasting of sliced bagels or bun products up to 44 mm (1-3/4") thick and 346 mm (13-5/8") wide. Most products can be toasted in as little as 15 seconds. Capacity is up to 1800 bagel or bun halves per hour. Toasts cut side facing up.

TQ-1800HBA MODEL

The TQ-1800HBA model is designed to provide the flexibility and performance to toast one side of sliced bagels or bun products in as little as 15 seconds. Capacity is more than 1800 bagel or bun halves per hour. Toasts cut side facing up. Maximum product size allowed is 70 mm (2-3/4") thick and 346 mm (13-5/8") wide when 3 products are placed side by side.

SPECIFICATIONS

PLUG CONFIGURATIONS

Units are supplied from the factory with an electrical cord and plug installed. Plugs are supplied according to the applications. See ②.

⚠ WARNING

Plug toaster into a properly grounded electrical outlet of the correct voltage, size and plug configuration. If the plug and receptacle do not match, contact a qualified electrician to determine the proper voltage and size and install the proper electrical outlet.

⚠ WARNING

To prevent any injury or damage do not pull unit by power cord.

⚠ WARNING

To prevent any injury, discontinue use if power cord is frayed or worn.

DIMENSIONS – TQ-10 & TQ-15 MODELS (See ③)

Model	Width (A)	Depth (B)	Leg Height (C)	Height (D)
TQ-10	368 mm (14-1/2")	451 mm (17-3/4")	102 mm (4")	349 mm (13-3/4")
TQ-15	368 mm (14-1/2")	451 mm (17-3/4")	102 mm (4")	349 mm (13-3/4")

DIMENSIONS – TQ-400, -405, -400H, -800, -805, -1200 & -1800 SERIES (See ③)

Model	Width (A)	Depth (B)	Leg Height (C)	Height (D)
TQ-400	368 mm (14-1/2")	451 mm (17-3/4")	25 mm (1")	381 mm (15")
TQ-405	368 mm (14-1/2")	451 mm (17-3/4")	25 mm (1")	381 mm (15")
TQ-400H	368 mm (14-1/2")	451 mm (17-3/4")	25 mm (1")	403 mm (15-7/8")
TQ-400BA	368 mm (14-1/2")	451 mm (17-3/4")	25 mm (1")	381 mm (15")
TQ-800	368 mm (14-1/2")	58 cm (22-3/4")	25 mm (1")	419 mm (16-1/2")
TQ-805	368 mm (14-1/2")	578 mm (22-3/4")	25 mm (1")	419 mm (16-1/2")
TQ-800H	368 mm (14-1/2")	578 mm (22-3/4")	25 mm (1")	419 mm (16-1/2")
TQ-800BA	368 mm (14-1/2")	578 mm (22-3/4")	25 mm (1")	419 mm (16-1/2")
TQ-800HBA	368 mm (14-1/2")	578 mm (22-3/4")	25 mm (1")	419 mm (16-1/2")
TQ-1200	368 mm (14-1/2")	578 mm (22-3/4")	25 mm (1")	419 mm (16-1/2")
TQ-1800	470 mm (18-1/2")	578 mm (22-3/4")	25 mm (1")	422 mm (16-5/8")
TQ-1800H	470 mm (18-1/2")	578 mm (22-3/4")	25 mm (1")	422 mm (16-5/8")
TQ-1800BA	470 mm (18-1/2")	578 mm (22-3/4")	25 mm (1")	422 mm (16-5/8")
TQ-1800HBA	470 mm (18-1/2")	578 mm (22-3/4")	25 mm (1")	422 mm (16-5/8")

SPECIFICATIONS

ELECTRICAL RATING CHART – TQ-10 MODELS

Model	Voltage	Hertz	Watts	Amps	Plug Configuration	Shipping Weight
TQ-10	120	60	1800	15.0	NEMA 5-15P*	15 kg (34 lbs.)
	208	60	1830	8.8	NEMA 6-15P	15 kg (34 lbs.)
	240	60	1830	7.6	NEMA 6-15P	15 kg (34 lbs.)
	200	50/60	2070	10.4	AS 3112	15 kg (34 lbs.)
	220-230 (CE)	50/60	1866-2048	8.5-8.9	See Note	15 kg (34 lbs.)
	230-240 (CE)	50/60	2048-2221	8.9-9.3	See Note	15 kg (34 lbs.)

* NEMA 5-20P for Canada

Shaded area reflects **export models only**.

NOTE: TQ-10 220-230 Volt (CE) and 230-240 Volt (CE) available with either CEE 7/7 Schuko, BS 1363 or AS 3112 plug. See Plug Configurations for details.

ELECTRICAL RATING CHART – TQ-15 MODELS

Model	Voltage	Hertz	Watts	Amps	Plug Configuration	Shipping Weight
TQ-15	220-230 (CE)	50/60	2131-2330	9.7-10.1	See Note	15 kg (34 lbs.)
	230-240 (CE)	50/60	2048-2221	8.9-9.3	See Note	15 kg (34 lbs.)

Shaded area reflects **export models only**.

NOTE: TQ-15 220-230 Volt (CE) and 230-240 Volt (CE) available with either CEE 7/7 Schuko, BS 1363 or AS 3112 plug. See Plug Configurations for details.

ELECTRICAL RATING CHART – TQ-400 SERIES

Model	Voltage	Hertz	Watts	Amps	Plug Configuration	Shipping Weight
TQ-400	120	60	1800	15.0	NEMA 5-15P*	21 kg (46 lbs.)
	208	60	2230	10.7	NEMA 6-15P	21 kg (46 lbs.)
	240	60	2230	9.3	NEMA 6-15P	21 kg (46 lbs.)
	200	50/60	2064	10.3	AS 3112	21 kg (46 lbs.)
	220-230 (CE)	50/60	1860-2030	8.5-8.8	See Note	21 kg (46 lbs.)
	230-240 (CE)	50/60	2030-2210	8.8-9.2	See Note	21 kg (46 lbs.)
TQ-405	220-230 (CE)	50/60	2131-2330	9.7-10.1	See Note	21 kg (46 lbs.)
	230-240 (CE)	50/60	2030-2210	8.8-9.2	See Note	21 kg (46 lbs.)
TQ-400H	208	60	2230	10.7	NEMA 6-15P	21 kg (46 lbs.)
	240	60	2230	9.3	NEMA 6-15P	21 kg (46 lbs.)
	200	50/60	2064	10.3	AS 3112	21 kg (46 lbs.)
	220-230 (CE)	50/60	2131-2330	9.7-10.1	See Note	21 kg (46 lbs.)
	230-240 (CE)	50/60	2030-2210	8.8-9.2	See Note	21 kg (46 lbs.)
TQ-400BA	120	60	1780	14.8	NEMA 5-15P*	21 kg (46 lbs.)
	208	60	1880	9.0	NEMA 6-15P	21 kg (46 lbs.)
	240	60	1880	7.8	NEMA 6-15P	21 kg (46 lbs.)
	200	50/60	1848	9.2	AS 3112	21 kg (46 lbs.)
	220-230 (CE)	50/60	1765-1930	8.0-8.4	See Note	21 kg (46 lbs.)
	230-240 (CE)	50/60	1930-2100	8.4-8.8	See Note	21 kg (46 lbs.)

* NEMA 5-20P for Canada

Shaded area reflects **export models only**.

NOTE: TQ-400, TQ-405, TQ-400H and TQ-400BA 220-230 Volt (CE) and 230-240 Volt (CE) available with either CEE 7/7 Schuko, BS 1363 or AS 3112 plug. See Plug Configurations for details.

SPECIFICATIONS

ELECTRICAL RATING CHART – TQ-800 SERIES

Model	Voltage	Hertz	Watts	Amps	Plug Configuration	Shipping Weight
TQ-800	208	60	3330	16.0	NEMA 6-20P	24 kg (52 lbs.)
	240	60	3330	13.9	NEMA 6-15P*	24 kg (52 lbs.)
	200	50/60	3080	15.4	See Note	24 kg (52 lbs.)
	220-230 (CE)	50/60	3046-3330	13.8-14.5	See Note	24 kg (52 lbs.)
	230-240 (CE)	50/60	3330-3625	14.5-15.1	See Note	24 kg (52 lbs.)
TQ-805	230-240 (CE)	50/60	3330-3625	14.5-15.1	See Note	24 kg (52 lbs.)
TQ-800H	208	60	3330	16.0	NEMA 6-20P	24 kg (52 lbs.)
	240	60	3330	13.9	NEMA 6-15P*	24 kg (52 lbs.)
	200	50/60	3080	15.4	See Note	24 kg (52 lbs.)
	220-230 (CE)	50/60	3046-3330	13.8-14.5	See Note	24 kg (52 lbs.)
	230-240 (CE)	50/60	3330-3625	14.5-15.1	See Note	24 kg (52 lbs.)
TQ-800BA	208	60	3280	15.8	NEMA 6-20P	24 kg (52 lbs.)
	240	60	3280	13.7	NEMA 6-15P*	24 kg (52 lbs.)
	200	50/60	3033	15.1	See Note	24 kg (52 lbs.)
	220-230 (CE)	50/60	2817-3080	12.8-13.4	See Note	24 kg (52 lbs.)
	230-240 (CE)	50/60	3080-3354	13.4-14.0	See Note	24 kg (52 lbs.)
TQ-800HBA	208	60	3280	15.8	NEMA 6-20P	24 kg (52 lbs.)
	240	60	3280	13.7	NEMA 6-15P*	24 kg (52 lbs.)
	200	50/60	3033	15.1	See Note	24 kg (52 lbs.)
	220-230 (CE)	50/60	2817-3080	12.8-13.4	See Note	24 kg (52 lbs.)
	230-240 (CE)	50/60	3080-3354	13.4-14.0	See Note	24 kg (52 lbs.)

* NEMA 5-20P for Canada

Shaded area reflects **export models only**.

NOTE: TQ-800, TQ-805, TQ-800H, TQ-800BA and TQ-800HBA 200 Volt (no CE), 220-230 Volt (CE) and 230-240 Volt (CE) equipped with 1829 mm (6') cord attached, no plug.

ELECTRICAL RATING CHART – TQ-1200 MODELS

Model	Voltage	Hertz	Watts	Amps	Plug Configuration	Shipping Weight
TQ-1200	208	60	4030	19.4	NEMA 6-30P	24 kg (52 lbs.)
	240	60	4030	16.8	NEMA 6-30P	24 kg (52 lbs.)

ELECTRICAL RATING CHART – TQ-1800 MODELS

Model	Voltage	Hertz	Watts	Amps	Plug Configuration	Shipping Weight
TQ-1800	208	60	4440	21.4	NEMA 6-30P	34 kg (75 lbs.)
	240	60	4440	18.5	NEMA 6-30P	34 kg (75 lbs.)
TQ-1800H	208	60	4650	22.4	NEMA 6-30P	34 kg (75 lbs.)
	240	60	4650	19.4	NEMA 6-30P	34 kg (75 lbs.)
TQ-1800BA	208	60	4580	22.0	NEMA 6-30P	34 kg (75 lbs.)
	240	60	4580	19.1	NEMA 6-30P	34 kg (75 lbs.)
TQ-1800HBA	208	60	4580	22.0	NEMA 6-30P	34 kg (75 lbs.)
	240	60	4580	19.1	NEMA 6-30P	34 kg (75 lbs.)

INSTALLATION

ASSEMBLY

1. Remove unit from box.
2. Remove information packet. **To prevent delay in obtaining warranty coverage, fill out and mail in warranty card.**
3. Remove tape from Discharge Chute, Crumb Tray and Toast Collector Pan. See ④ .
4. If toaster is not level adjust the foot of each leg until level. (TQ-10 & TQ-15 models use 14 mm (9/16") open-end wrench to adjust leg height.) See ⑤ .

LOCATION

CAUTION

Do not locate the toaster in an area subject to excessive temperatures or grease from grills, fryers, etc. Excessive temperatures could cause damage to the unit. Do not place toaster in an area that restricts air flow around the front or rear of the unit. Do not place toaster in direct discharge path of air conditioning vent or makeup air vent.

⚠ WARNING

For safe and proper operation, the unit must be located a reasonable distance from combustible walls and materials. If safe distances are not maintained, discoloration or combustion could occur. Do not locate toaster under shelving or closer than 305 mm (12") from the ceiling.

⚠ WARNING

To assure safe and proper operation while operating in the Front Discharge mode, allow a minimum clearance of 25 mm (1") along the sides and rear. Allow a minimum clearance of 305 mm (12") along the front.

⚠ WARNING

To assure safe and proper operation while operating in the Rear Discharge mode, allow a minimum clearance of 25 mm (1") along the sides. Allow a minimum clearance of 305 mm (12") along the front and rear.

⚠ CAUTION

To avoid any injury or damage locate the unit at the proper counter height, in an area that is convenient for use. The location should be level to prevent the unit or its contents from accidentally falling, and strong enough to support the weight of the unit.

⚠ CAUTION

Do not place anything on top of the toaster; doing so could damage toaster or subject personnel to possible injury.

SET-UP

⚠ CAUTION

Unit is not weatherproof. For safe and proper operation the unit must be located indoors where the ambient air temperature is a minimum of 70°F (21°C) and a maximum of 85°F (29°C).

⚠ CAUTION

The toasting of coated or buttered products such as garlic bread, cheese sandwiches and sweet rolls is **NOT** recommended. Residue will reduce toaster performance and could possibly ignite inside the toaster.

⚠ CAUTION

When setting up the unit for operation, make sure power to the unit is off and the toaster is at room temperature. Failure to do so could result in personal injury.

Toast Feed Ramp

The toast feed ramp is installed at the factory and can be used in two positions. See ⑥.

1. When in the upright position, the toaster is set for automatic feed. Bread products enter the toaster by placing them on the feed ramp and releasing.
2. For manual feeding of product, tip the feed ramp until it rests on top of the unit. In this position bread products can be manually loaded by placing directly on the conveyor belt.

CAUTION

Some exterior surfaces on the unit will get hot. Use caution when touching these areas to avoid injury.

Toast Crumb Tray

Install toast crumb tray directly below the conveyor belt and below the stop pins. Insert until the front of the crumb tray meets the stop pins. See ⑦.

CAUTION

To avoid damage to the unit or injury to personnel always operate toaster with crumb tray installed.

CAUTION

To avoid any injury, do not remove the crumb tray for cleaning until toaster is cool.

Front or Rear Discharge

Toast-Qwik units can be set up so toasted product discharges at either the front or the rear of the unit.

WARNING

To assure safe and proper operation while operating in the Front Discharge mode, allow a minimum clearance of 25 mm (1") along the sides and rear. Allow a minimum clearance of 305 mm (12") along the front.

WARNING

To assure safe and proper operation while operating in the Rear Discharge mode, allow a minimum clearance of 25 mm (1") along the sides. Allow a minimum clearance of 305 mm (12") along the front and rear.

TQ-10 & TQ-15 MODELS ONLY

The TQ-10 & TQ-15 models use a one piece discharge chute/collector pan. The installation location determines discharge area.

For **front discharge** install toaster chute from the front of the toaster with the curved end inward and the rear lip of the chute on the rear most pins. See ⑧.

For **rear discharge** install toaster chute from the rear of the toaster with the curved end in, and the lip of the chute over the inside set of pins. See ⑨.

TQ-400, -800, -1200 & -1800 SERIES

TQ-400, -800, -1200 and -1800 series toasters use a separate discharge chute and collector pan.

For front discharge install the chute first by placing the curved end inward until the rear lip of the chute is on the upper most set of pins and the front slots on the chute are on the inside set of pins. Position the collector pan, with the open end in first, over the remaining sets of pins. Align slanted notches over the pins and lower into place. See ⑩.

For rear discharge the TQ-400, -800, -1200 and -1800 series toasters do not use the discharge chute. If the chute is installed remove it. To set-up toaster for rear discharge position, install the collector pan, with the open end first, over the set of pins at the rear of the unit. Align the straight notches over the pins and lower into place. See ⑪.

OPERATION

TQ-10 & TQ-15 MODELS

1. Plug toaster into a properly grounded electrical outlet of the correct voltage, size and plug configuration. See *SPECIFICATIONS* for details.

2. To toast the **top and bottom sides** of the bread, place the TOP HEAT and BOTTOM HEAT switches in the ON position.

To toast on the **top side only**, place the TOP HEAT switch in the ON position and the BOTTOM HEAT switch in the OFF position.

To toast on the **bottom side only**, place the TOP HEAT switch in the OFF position and the BOTTOM HEAT switch in the ON position. See Figure (12).

3. Turn the COLOR CONTROL to the lightest position while the unit heats up.

NOTE: Allow approximately 15 to 20 minutes for a warm-up period.

4. After warm-up period, set the COLOR CONTROL to the medium position and toast two slices of bread product then re-adjust the COLOR CONTROL to the desired setting.

NOTE: To toast moist products such as English Muffins, rye bread or whole wheat, slow the conveyor by turning the COLOR CONTROL knob to a darker setting (clockwise).

TQ-400, -405, -400H, -800, -805, -800H, -1200 & -1800 MODELS

1. Plug toaster into a properly grounded electrical outlet of the correct voltage, size and plug configuration. See *SPECIFICATIONS* for details.

2. Place the On/Off switch in the ON position. See (13) for TQ-400, -800 and -1200 Series. See (14) for TQ-1800 Series.

3. Turn the TOP HEAT Control and BOTTOM HEAT Control clockwise to the highest setting.

4. Turn the COLOR CONTROL to the lightest position while the toaster heats up.

NOTE: Allow approximately 15 to 20 minutes for a warm-up period.

5. After warm-up period, toast two slices of bread product. Adjust the COLOR CONTROL if needed.

NOTE: If toasted bread is too dark with the Color Control set on the lightest setting, adjust the bottom and top heat controls as needed. (Allow 15 to 20 minutes for toaster to re-adjust to new setting before resuming operation.)

NOTE: To toast moist products such as English Muffins, rye bread or whole wheat, slow the conveyor by turning the Color Control knob to a darker setting (clockwise).

NOTE: When toasting on a single-sided product such as a bun or bagel place the product with the cut side facing up. Adjust the Bottom Heat Control to a light setting, toast two slices of bread product and adjust the Top and Bottom Heat Control as needed.

TQ-400BA, -800BA, -800HBA, -1800BA & -1800HBA MODELS

NOTE: TQ-400BA, -800BA, -800HBA, -1800BA and -1800HBA toasters are designed specifically for toasting one side of a bread product, such as a bun or bagel. These models toast with the cut side facing up.

1. Plug toaster into a properly grounded electrical outlet of the correct voltage, size and plug configuration. See *SPECIFICATIONS* for details.

2. Place the On/Off switch in the ON position. See (13) for TQ-400, -800, and -1200 Series. See (14) for TQ-1800 Series.

3. Turn the TOP HEAT Control clockwise to the highest setting. Turn the BOTTOM HEAT Control counter-clockwise to the lowest setting.

4. Turn the COLOR CONTROL to the lightest position while the toaster heats up.

NOTE: Allow approximately 15 to 20 minutes for a warm-up period.

5. After warm up period, toast two slices of bread product. Adjust the COLOR CONTROL if needed.

NOTE: If cut-side of bread product is too dark with the Color Control set on the lightest setting, adjust the Top Heat Control as needed. (Allow 15-20 minutes for toaster to re-adjust to new setting before resuming operation.)

POWER SAVE MODE WITH INDICATOR LIGHT

All TQ-400, -800, -1200 and -1800 series toasters have a built-in Power Save Mode with Indicator light feature. This feature allows the toaster to go into stand-by and reduces power to the heating elements by 50%. During the Power Save Mode the indicator light on the control panel will flash.

To activate press the POWER SAVE Mode button until the indicator light flashes. See (13).

NOTE: To place toaster back into full operation push the Power Save button or turn any knob until the indicator light stops flashing and stays on. Allow a minimum of 2-3 minutes before toasting. Unit is back up to full power within 10 minutes.

COLORGUARD SYSTEM

All TQ-400, -800, -1200 and -1800 series toasters use a patented ColorGuard Sensing System that monitors and automatically adjust conveyor speed during high usage periods to assure toast color uniformity.

NOTE: The ColorGuard Sensing System is inoperable for approximately ten minutes after any heat adjustments are made.

WARNING

If the Warning light on the control panel is lit, appliance is malfunctioning. Turn OFF the power to the unit and allow to cool. Once cool, disconnect appliance from power supply and have unit serviced by a qualified technician.

GENERAL

The Hatco Toast-Qwik Electric Conveyor Toasters are designed for maximum durability and performance, with minimum maintenance.

WARNING

To avoid any injury, turn the power switch OFF, unplug the unit from the power source and allow to cool before performing any maintenance.

WARNING

If the Warning light on the control panel is lit, appliance is malfunctioning. Turn OFF the power to the unit and allow to cool. Once cool, disconnect appliance from power supply and have unit serviced by a qualified technician.

CLEANING

Exterior

To preserve the bright finish of the unit, it is recommended that the exterior surfaces be wiped daily with a damp cloth. Stubborn stains may be removed with a good stainless steel cleaner or a non-abrasive cleaner. Hard to reach areas should be cleaned with a small brush and mild soap.

CAUTION

Use only non-abrasive cleaners. Abrasive cleaners could scratch the finish of your Toast-Qwik toaster marring its appearance and making it susceptible to soil accumulation.

Toast Crumb Tray & Toast Collector Pan

Remove from unit and wash with soap and water, then rinse.

Toast Feed Ramp

Press in the two wire spokes and remove guide from unit. Wipe clean with a soft, damp cloth or soak the guide in a mild solution of 227 milliliters of ammonia and 3.785 liters of water (1 cup and 1 gallon). Re-install guide by aligning wire spokes with holes in toaster.

Bottom Heating Reflector

The bottom heating element reflector has slots which allow bread crumbs to drop through to the crumb tray. Over an extended period of use bread crumbs may buildup on the reflector and not drop through onto the tray. To remove buildup, allow the toaster to cool and wipe the crumbs onto the crumb tray using a bristle brush.

LUBRICATION

The conveyor gear motor and conveyor system are permanently lubricated and require no lubrication.

WARNING

If service is required on this unit, contact your Authorized Hatco Service Agent, or contact the Hatco Service Department at 414-671-6350; International fax 414-671-3976.

WARNING

This product has no "user" serviceable parts. To avoid damage to the unit or injury to personnel, use only Authorized Hatco Service Agents and Genuine Hatco Parts when service is required.

WARNING

Genuine Hatco Replacement Parts are specified to operate safely in the environments in which they are used. Some aftermarket or generic replacement parts do not have the characteristics that will allow them to operate safely in Hatco equipment. It is essential to use Hatco Replacement Parts when repairing Hatco equipment. Failure to use Hatco Replacement Parts may subject operators of the equipment to hazardous electrical voltage, resulting in electrical shock or burn.

ACCESSORIES

SECURITY COVER

The security cover flips up to limit access to the control panel and flips down for access to the control panel.

1. Remove the toast crumb tray.
2. Remove screws. See  .
3. Position security cover over control panel.

4. Attach security cover using screws removed in step 2.
5. Install the toast crumb tray.

HATCO LIMITED WARRANTY

1. PRODUCT WARRANTY

Hatco warrants the products that it manufactures (the "Products") to be free from defects in materials and workmanship, under normal use and service, for a period of one (1) year from the date of purchase when installed and maintained in accordance with Hatco's written instructions or 18 months from the date of shipment from Hatco. Buyer must establish the product's purchase date by returning Hatco's Warranty Registration Card or by other means satisfactory to Hatco in its sole discretion.

Hatco warrants the following Product components to be free from defects in materials and workmanship from the date of purchase (subject to the foregoing conditions) for the period(s) of time and on the conditions listed below:

- a) **One (1) Year Parts and Labor PLUS One (1) Additional Year Parts-Only Warranty:**
 - Toaster Elements (metal sheathed)
 - Drawer Warmer Elements (metal sheathed)
 - Drawer Warmer Drawer Rollers and Slides
 - Food Warmer Elements (metal sheathed)
 - Display Warmer Elements (metal sheathed air heating)
 - Holding Cabinet Elements (metal sheathed air heating)

- b) **One (1) Year Parts and Labor PLUS Four (4) Additional Years Parts-Only Warranty on pro-rated terms that Hatco will explain at Buyer's Request:**
 - 3CS and FR Tanks

- c) **One (1) Year Parts and Labor PLUS Nine (9) Years Parts-Only Warranty on:**
 - Electric Booster Heater Tanks
 - Gas Booster Heater Tanks

THE FOREGOING WARRANTIES ARE EXCLUSIVE AND IN LIEU OF ANY OTHER WARRANTY, EXPRESSED OR IMPLIED, INCLUDING BUT NOT LIMITED TO ANY IMPLIED WARRANTY OF MERCHANTABILITY OR FITNESS FOR A PARTICULAR PURPOSE OR PATENT OR OTHER INTELLECTUAL PROPERTY RIGHT INFRINGEMENT. Without limiting the generality of the foregoing, SUCH WARRANTIES DO NOT COVER: Coated incandescent light bulbs, fluorescent lights, lamp warmer heat bulbs, glass components, Product failure in booster tank, fin tube heat exchanger, or other water heating equipment, caused by liming, sediment buildup, chemical attack or freezing, Product misuse, tampering or misapplication, improper installation, or application of improper voltage.

2. LIMITATION OF REMEDIES AND DAMAGES

Hatco's liability and Buyer's exclusive remedy hereunder will be limited solely, at Hatco's option, to repair or replacement by a Hatco-authorized service agency (other than where Buyer is located outside of the United States, Canada, United Kingdom or Australia in which case Hatco's liability and Buyer's exclusive remedy hereunder will be limited solely to replacement of part under warranty) with respect to any claim made within the applicable warranty period referred to above. Hatco reserves the right to accept or reject any such claim in whole or in part. Hatco will not accept the return of any Product without prior written approval from Hatco, and all such approved returns shall be made at Buyer's sole expense. HATCO WILL NOT BE LIABLE, UNDER ANY CIRCUMSTANCES, FOR CONSEQUENTIAL OR INCIDENTAL DAMAGES, INCLUDING BUT NOT LIMITED TO LABOR COSTS OR LOST PROFITS RESULTING FROM THE USE OF OR INABILITY TO USE THE PRODUCTS OR FROM THE PRODUCTS BEING INCORPORATED IN OR BECOMING A COMPONENT OF ANY OTHER PRODUCT OR GOODS.

Abbildungen	2	Betrieb	25
Einleitung	17	Modelle TQ-10 und TQ-15	25
Wichtige Sicherheitshinweise	17	Modelle TQ-400, -405, -400H, -800, -805, -800H, -1200 und -1800	25
Modellbeschreibungen	18	Modelle TQ-400BA, -800BA und -800HBA, -1800BA & 1800HBA	25
Alle Modellen	18	Wartung	27
Stromsparmmodus mit Anzeigeleuchte	18	Allgemein	27
ColorGuard-System	19	Reinigung	27
Technische Daten	20	Schmierung	27
Steckerkonfiguration	20	Zubehör	27
Abmessungen	20	Eingeschränkte Garantie durch Hatco	28
Tabelle der elektrischen Anschlüsse	21	Wichtige Informationen für den Benutzer	Rückseite
Installation	23		
Zusammenbau	23		
Aufstellungsort	23		
Aufstellen	23		

EINLEITUNG

Toast-Qwik®, der elektrische Umlauntoaster von Hatco, wurde speziell für ein schnelleres Toasten entwickelt. Die zum Toasten bestimmten Produkte werden beim Durchlaufen einer Heizkammer schnell und gründlich getoastet. Der Feuchtigkeits- und Zuckergehalt sowie die Dicke des Brotprodukts sind Faktoren, die sich darauf auswirken, ob das Produkt perfekt getoastet werden kann. Der Bräunungsgrad hängt von der Geschwindigkeit des Transportbands und der Temperatur ab.

Hatco-Toaster sind von höchster Qualität, damit sie die Anforderungen diverser Bewirtungsbetriebe erfüllen und viele Jahre lang störungsfrei arbeiten können. Die röhrenförmigen Metall-ummantelten Heizelemente werden für zwei Jahre gegen Bruch und Ausbrennen garantiert.

In diesem Handbuch sind die Installations-, Sicherheits- und Bedienungsanweisungen für die Toast-Quick-Elektrischen Umlauntoaster enthalten. Wir empfehlen, dass alle in diesem



Handbuch enthaltenen Installations-, Sicherheits- und Bedienungsanweisungen für diesen Hatco-Elektrischen Umlauntoaster vor der Installation und der Inbetriebnahme gelesen werden. Sicherheitshinweise, welche in diesem Handbuch nach einem Symbol  **WARNUNG** und der Bezeichnung **WARNUNG** oder **VORSICHT** in fett gedruckt sind, sind sehr wichtig.  **WARNUNG** bedeutet die Möglichkeit ernster Verletzungen oder Todesgefahr für Sie und andere.  **VORSICHT** bedeutet die Möglichkeit leichter oder mittelschwerer Verletzungen. **VORSICHT ohne das Symbol** bedeutet die Möglichkeit von Beschädigung des Geräts oder anderer Sachschäden.

Ihr Hatco Toast-Quick-Elektrischer Umlauntoaster ist ein Produkt umfassender Entwicklungsarbeiten und Feldversuche. Die verwendeten Materialien wurden ausgewählt, um lange Lebensdauer, attraktives Aussehen und er Leistung zu erzielen. Jedes Gerät wurde vor der Auslieferung ausführlich überprüft und getestet.



WICHTIGE SICHERHEITSHINWEISE

WICHTIG! Um Verletzungs- oder Todesgefahr und auch Beschädigungen des Geräts oder Sachschäden zu vermeiden, lesen Sie die folgenden wichtigen Sicherheitshinweise.

WARNUNGEN

-  **Stecken Sie den Netzstecker der Einheit in eine passende Schuko-Steckdose mit der richtigen Spannung. Wenn Stecker und Steckdose nicht übereinstimmen, setzen Sie sich mit einem qualifizierten Elektriker in Verbindung, um die richtige Spannung und Steckerart festzustellen, und installieren Sie die richtigen elektrischen Armaturen.**
-  **Zur Vermeidung von Verletzungen schalten Sie den Netzschalter aus, ziehen Sie den Netzstecker aus der Steckdose und lassen das Gerät abkühlen, bevor Sie mit den Wartungsarbeiten beginnen.**
-  **Für einen sicheren und ordnungsgemäßen Betrieb muss das Gerät in einer sicheren Entfernung von entflammaren Wänden oder Materialien aufgestellt werden. Wenn diese sichere Entfernung nicht eingehalten wird, können Verfärbungen entstehen oder brennbare Stoffe können sich entzünden. Stellen Sie den Toaster nicht in ein Fach oder näher als ca. 305 mm unterhalb der Raumdecke.**

VORSICHT

-  **Wählen Sie einen für den Verwendungszweck der Einheit praktischen Aufstellungsort mit der richtigen Thekenhöhe, um Verletzungen und Beschädigungen zu vermeiden. Dieser Aufstellungsort muss eben sein, damit die Einheit oder ihr Inhalt nicht versehentlich herunterfallen kann, und er muss stabil genug sein, um das Gewicht der Einheit zu tragen.**
-  **Stellen Sie nichts auf den Toaster. Wenn Sie das doch tun, kann daraus eine Beschädigung des Toasters oder die Verletzung einer Person folgen.**
-  **Das Toasten von überzogenen Backwaren wie z. B. Knoblauchbrote, Käsesandwichs oder Backwaren mit Zuckerglasur wird NICHT empfohlen. Rückstände würden die Leistung des Toasters verringern und könnten sich möglicherweise auch innerhalb des Toasters entzünden.**

WICHTIGE SICHERHEITSHINWEISE

⚠️ WARNUNGEN

- ⚠️ Achten Sie auf einen seitlichen und rückseitigen Mindestabstand von 25 mm, um den sicheren und vorschriftsmäßigen Betrieb des Toasters im vorderen Ausgabemodus zu gewährleisten. Sorgen Sie für einen Mindestabstand von 305 mm auf der Vorderseite.
- ⚠️ Achten Sie auf einen seitlichen Mindestabstand von 25 mm, um den sicheren und vorschriftsmäßigen Betrieb des Toasters im hinteren Ausgabemodus zu gewährleisten. Sorgen Sie für einen Mindestabstand von 305 mm auf der Vorder- und Rückseite.
- ⚠️ Zur Vermeidung von Verletzungen und Beschädigungen das Gerät nicht am Netzkabel ziehen.
- ⚠️ Zur Vermeidung von Verletzungen das Gerät bei einem ausgefransten oder abgenutzten Netzkabel nicht mehr benutzen.
- ⚠️ Wenn die Warnleuchte auf dem Bedienfeld aufleuchtet, funktioniert das Gerät nicht ordnungsgemäß. Schalten Sie die Stromversorgung des Geräts AUS und lassen Sie es abkühlen. Trennen Sie es dann vom Netz und lassen Sie das Gerät von einem geschulten Techniker warten.
- ⚠️ Falls eine Reparatur dieses Gerät erforderlich sein sollte, kontaktieren Sie Ihren autorisierten Hatco-Servicebetrieb oder die Hatco-Serviceabteilung unter +1 414 671 6350; Fax +1 414 671 3976.
- ⚠️ Dieses Gerät besitzt keine Teile, welche vom "Benutzer" gewartet werden können. Um Beschädigungen des Geräts oder Verletzungsgefahr zu vermeiden, setzen Sie bei notwendigen Reparaturarbeiten ausschließlich einen autorisierten Hatco-Servicebetriebe ein, und verwenden Sie ausschließlich Original Hatco-Ersatzteile.
- ⚠️ Ausschließlich Original-Hatco-Ersatzteile sind geeignet, unter den gegebenen Einsatzbedingungen sicher zu funktionieren. Manche Ersatzteile anderer Hersteller oder Nachbauteile haben nicht die geforderten Eigenschaften, um in Hatco-Geräten sicher zu funktionieren. Verwenden Sie bei der Reparatur von Hatco-Geräten ausschließlich Hatco-Ersatzteile. Wenn Sie andere als Original-Hatco-Ersatzteile verwenden, setzen Sie die Bediener der Geräte möglicherweise gefährlichen elektrischen Spannungen aus, welche zu Stromschlag oder Verbrennungen führen können.

⚠️ VORSICHT

- ⚠️ Wenn Sie das Gerät für den Gebrauch aufstellen, stellen Sie sicher, dass der Toaster ausgeschaltet ist und Raumtemperatur hat. Bei Nichtbeachtung kann das zu Verletzungen führen.
- ⚠️ Einige der Außenflächen des Geräts werden heiß. Um Verletzungen zu vermeiden, seien Sie beim Berühren dieser Flächen vorsichtig.
- ⚠️ Zur Vermeidung von Geräteschäden und Verletzungen den Toaster stets mit eingesetztem Krümelfach in Betrieb nehmen.
- ⚠️ Zur Vermeidung von Verletzungen das Krümelfach zur Reinigung erst nach dem Abkühlen des Toasters entfernen.
- ⚠️ Das Gerät ist nicht witterungsbeständig. Für einen sicheren und vorschriftsmäßigen Betrieb muss sich das Gerät in einem umschlossenen Raum befinden, in dem die Raumlufttemperatur bei mindestens 21 °C und bei höchstens 29 °C liegt.

VORSICHT

Stellen Sie den Toaster nicht an einer Stelle auf, wo er erhöhten Temperaturen oder Öl von Grillplatten, Frittierpfannen, usw. ausgesetzt ist. Überhöhte Temperatur kann das Gerät beschädigen. Stellen Sie den Toaster nicht an einer Stelle auf, wo der Luftstrom von oder zum Motorteil behindert wird. Stellen Sie den Toaster nicht in den direkten Luftstrom einer Klimaanlage oder eines Luftabsaugschlitzes.

Nur scheuerfreie Reinigungsmittel verwenden. Scheuernde Reinigungsmittel können die Oberfläche des Toast-Qwik-Toasters verkratzen, wodurch die äußere Erscheinung des Geräts beeinträchtigt wird und sich leichter Verunreinigungen festsetzen können.

MODELLBESCHREIBUNGEN

ALLE MODELLE (SIEHE ABBILDUNG ①)

Alle elektrischen Umlauf toaster des Typs Toast-Qwik sind schnell, zuverlässig und vielseitig und können, je nach dem spezifischen Modell, pro Stunde 300 bis 1800 Scheiben eines Brotprodukts toasten. Dank der vorderen oder hinteren Ausgabe kann der Bediener den Toast-Qwik-Toaster dort aufstellen, wo es am praktischsten ist. Zu jedem Toast-Qwik-Toaster gehören ein Toast-Auffangbehälter, eine Toast-Zufuhr rampe, ein abnehmbares Krümel fach und ein werkseitig angebrachtes 1829 mm langes Netzkabel mit Stecker.

MODELL TQ-10

Mit dem Modell TQ-10 können Brotprodukte in einer Dicke von bis zu 38 mm und einer Breite von bis zu 245 mm getoastet werden. Die Toastleistung beträgt max. 300 Scheiben eines Brot- oder Brötchenprodukts pro Stunde. Der TQ-10 ist mit verstellbaren, 102 mm hohen Füßen ausgestattet.

MODELL TQ-15

Mit dem Modell TQ-15 können Brotprodukte mit einem hohen Feuchtigkeitsgehalt oder einer hohen Dichte in einer Dicke von bis zu 38 mm und einer Breite von bis zu 245 mm getoastet werden. Die Toastleistung beträgt max. 240 Scheiben eines Brot- oder Brötchenprodukts pro Stunde. Der TQ-15 ist mit verstellbaren, 102 mm hohen Füßen ausgestattet.

STROMSPARMODUS MIT ANZEIGELEUCHE

In allen Toastern der Serie TQ-400, TQ-800, TQ-1200 und TQ-1800 steht ein Stromsparmodes zur Verfügung. Wenn sich das Gerät im Stromsparmodes befindet, blinkt die Anzeigeleuchte auf dem Bedienfeld. Während diese Leuchte blinkt, arbeitet der Toaster mit 50% seiner normalen Leistungsaufnahme. Durch Drücken einer beliebigen Taste oder Drehen an einem beliebigen Regler kann die volle Leistung binnen 5 Minuten wiederhergestellt werden.

COLORGUARD-SYSTEM

Alle Toaster der Serie TQ-400, TQ-800, TQ-1200 und TQ-1800 verwenden ein patentiertes ColorGuard-Messsystem, das die Geschwindigkeit des Transportbands bei intensiver Nutzung überwacht und automatisch korrigiert, um eine einheitliche Bräunung des Toast-Produkts zu gewährleisten.

MODELL TQ-400

Mit dem Modell TQ-400 können Brotprodukte in einer Dicke von bis zu 44 mm und einer Breite von bis zu 245 mm getoastet werden. Die Toastleistung beträgt max. 360 Scheiben eines Brot- oder Brötchenprodukts pro Stunde.

MODELL TQ-405

Mit dem Modell TQ-405 können feuchte oder dichte Brotprodukte in einer Dicke von bis zu 44 mm und einer Breite von bis zu 245 mm getoastet werden. Die Toastleistung beträgt max. 240 Scheiben eines Brot- oder Brötchenprodukts pro Stunde.

MODELL TQ-400H

Das Modell TQ-400H hat eine 76 mm breite Öffnung zum Toasten von Brotprodukten in einer Dicke von bis zu 70 mm und einer Breite von bis zu 244 mm. Die Toastleistung beträgt max. 360 Scheiben eines Brot- oder Brötchenprodukts pro Stunde.

MODELL TQ-400BA

Mit dem Modell TQ-400BA können Bagel- oder Brötchenhälften in einer Dicke von bis zu 44 mm und einer Breite von bis zu 245 mm einseitig getoastet werden. Die meisten Produkte können in nur 45 Sekunden getoastet werden. Die Toastleistung beträgt max. 360 Bagelhälften pro Stunde. Beim Toasten zeigt die aufgeschnittene Seite nach oben.

MODELL TQ-800

Mit dem Modell TQ-800 können Brotprodukte in einer Dicke von bis zu 44 mm und einer Breite von bis zu 245 mm getoastet werden. Die Toastleistung beträgt max. 800 Scheiben eines Brot- oder Brötchenprodukts pro Stunde.

MODELL TQ-805

Mit dem Modell TQ-805 können feuchte oder dichte Brotprodukte in einer Dicke von bis zu 44 mm und einer Breite von bis zu 245 mm getoastet werden. Die Toastleistung beträgt max. 550 Scheiben eines Brot- oder Brötchenprodukts pro Stunde.

MODELL TQ-800H

Das Modell TQ-800H hat eine 76 mm breite Öffnung zum Toasten von Brotprodukten in einer Dicke von bis zu 70 mm und einer Breite von bis zu 245 mm. Die Toastleistung beträgt max. 800 Scheiben eines Brot- oder Brötchenprodukts pro Stunde.

MODELL TQ-800BA

Mit dem Modell TQ-800BA können Bagel- oder Brötchenhälften in einer Dicke von bis zu 44 mm und einer Breite von bis zu 245 mm einseitig getoastet werden. Die meisten Produkte können in nur 30 Sekunden getoastet werden. Die Toastleistung beträgt max. 800 Bagel- oder Brötchenhälften pro Stunde. Beim Toasten zeigt die aufgeschnittene Seite nach oben.

MODELL TQ-800HBA

Das Modell TQ-800HBA ist flexibel und leistungsfähig genug, um eine Scheibe eines aufgeschnittenen Bagel- oder Brötchenprodukts in nur 30 Sekunden zu toasten. Die Toastleistung beträgt über 800 Bagel- oder Brötchenhälften pro Stunde. Beim Toasten zeigt die aufgeschnittene Seite nach oben. Das zum Toasten vorgesehene Produkt darf maximal 70 mm dick und 245 mm breit sein.

MODELL TQ-1200

Der TQ-1200 ist ein Hochgeschwindigkeits-Toaster mit einem beschleunigten Transportbandsystem, das zu Zeiten hoher Belastung ein schnelleres Toasten ermöglicht. Zwei Scheiben eines Brotprodukts können in nur 15 Sekunden getoastet werden. Mit diesem Modell können Brotprodukte in einer Dicke von bis zu 44 mm und einer Breite von bis zu 245 mm getoastet werden.

MODELL TQ-1800

Mit dem Modell TQ-1800 können Brotprodukte in einer Dicke von bis zu 44 mm und einer Breite von bis zu 346 mm getoastet werden. Die Toastleistung beträgt max. 1800 Scheiben eines Brot- oder Brötchenprodukts pro Stunde, wenn 3 Produkte nebeneinander gelegt werden.

MODELL TQ-1800H

Das Modell TQ-1800H hat eine 76 mm breite Öffnung zum Toasten von Brotprodukten in einer Dicke von bis zu 70 mm und einer Breite von bis zu 346 mm. Die Toastleistung beträgt max. 1800 Scheiben eines Brot- oder Brötchenprodukts pro Stunde, wenn 3 Produkte zum Toasten nebeneinander gelegt werden.

MODELL TQ-1800BA

Mit dem Modell TQ-1800BA können Bagel- oder Brötchenhälften in einer Dicke von bis zu 44 mm und einer Breite von bis zu 346 mm schnell einseitig getoastet werden. Die meisten Produkte können in nur 15 Sekunden getoastet werden. Die Toastleistung beträgt max. 1800 Bagel- oder Brötchenhälften pro Stunde. Beim Toasten zeigt die aufgeschnittene Seite nach oben.

MODELL TQ-1800HBA

Das Modell TQ-1800HBA ist flexibel und leistungsfähig genug, um eine Scheibe eines aufgeschnittenen Bagel- oder Brötchenprodukts in nur 15 Sekunden zu toasten. Die Toastleistung beträgt über 1800 Bagel- oder Brötchenhälften pro Stunde. Beim Toasten zeigt die aufgeschnittene Seite nach oben. Das zum Toasten vorgesehene Produkt darf maximal 70 mm dick und 346 mm breit sein, wenn 3 Produkte nebeneinander gelegt werden.

TECHNISCHE DATEN

STECKERKONFIGURATION

Geräte werden von der Fabrik mit einem an der Rückseite befindlichen. Die im Lieferumfang enthaltenen Stecker sind für die in Abbildung ③ dargestellten Anwendungen geeignet.

⚠️ WARNUNG

Stecken Sie den Netzstecker der Einheit in eine passende Schuko-Steckdose mit der richtigen Spannung. Wenn Stecker und Steckdose nicht übereinstimmen, setzen Sie sich mit einem qualifizierten Elektriker in Verbindung, um die richtige Spannung und Steckerart festzustellen, und installieren Sie die richtigen elektrischen Armaturen.

⚠️ WARNUNG

Zur Vermeidung von Verletzungen und Beschädigungen das Gerät nicht am Netzkabel ziehen.

⚠️ WARNUNG

Zur Vermeidung von Verletzungen das Gerät bei einem ausgefranstem oder abgenutzten Netzkabel nicht mehr benutzen.

ABMESSUNGEN – MODELLE TQ-10 UND TQ-15 (Siehe Abbildung ③)

Modell	Breite (A)	Tiefe (B)	Standfußhöhe (C)	Höhe (D)
TQ-10	368 mm (14-1/2")	451 mm (17-3/4")	102 mm (4")	349 mm (13-3/4")
TQ-15	368 mm (14-1/2")	451 mm (17-3/4")	102 mm (4")	349 mm (13-3/4")

ABMESSUNGEN – SERIE TQ-400, -405, -400H, -800, -805, -1200 UND -1800 (Siehe Abbildung ③)

Modell	Breite (A)	Tiefe (B)	Standfußhöhe (C)	Höhe (D)
TQ-400	368 mm (14-1/2")	451 mm (17-3/4")	25 mm (1")	381 mm (15")
TQ-405	368 mm (14-1/2")	451 mm (17-3/4")	25 mm (1")	381 mm (15")
TQ-400H	368 mm (14-1/2")	451 mm (17-3/4")	25 mm (1")	403 mm (15-7/8")
TQ-400BA	368 mm (14-1/2")	451 mm (17-3/4")	25 mm (1")	381 mm (15")
TQ-800	368 mm (14-1/2")	58 cm (22-3/4")	25 mm (1")	419 mm (16-1/2")
TQ-805	368 mm (14-1/2")	578 mm (22-3/4")	25 mm (1")	419 mm (16-1/2")
TQ-800H	368 mm (14-1/2")	578 mm (22-3/4")	25 mm (1")	419 mm (16-1/2")
TQ-800BA	368 mm (14-1/2")	578 mm (22-3/4")	25 mm (1")	419 mm (16-1/2")
TQ-800HBA	368 mm (14-1/2")	578 mm (22-3/4")	25 mm (1")	419 mm (16-1/2")
TQ-1200	368 mm (14-1/2")	578 mm (22-3/4")	25 mm (1")	419 mm (16-1/2")
TQ-1800	470 mm (18-1/2")	578 mm (22-3/4")	25 mm (1")	422 mm (16-5/8")
TQ-1800H	470 mm (18-1/2")	578 mm (22-3/4")	25 mm (1")	422 mm (16-5/8")
TQ-1800BA	470 mm (18-1/2")	578 mm (22-3/4")	25 mm (1")	422 mm (16-5/8")
TQ-1800HBA	470 mm (18-1/2")	578 mm (22-3/4")	25 mm (1")	422 mm (16-5/8")

TECHNISCHE DATEN

ÜBERSICHT ÜBER DIE ELEKTRISCHEN BEMESSUNGSDATEN - MODELLE TQ-10

Modell	Spannung	Hertz	Watts	Ampère	Steckerkonfiguration	Versandgewicht
TQ-10	120	60	1800	15.0	NEMA 5-15P*	15 kg (34 lbs.)
	208	60	1830	8.8	NEMA 6-15P	15 kg (34 lbs.)
	240	60	1830	7.6	NEMA 6-15P	15 kg (34 lbs.)
	200	50/60	2070	10.4	AS 3112	15 kg (34 lbs.)
	220-230 (CE)	50/60	1866-2048	8.5-8.9	Siehe Anmerkung	15 kg (34 lbs.)
	230-240 (CE)	50/60	2048-2221	8.9-9.3	Siehe Anmerkung	15 kg (34 lbs.)

* NEMA 5-20P für Kanada

Die Angaben in den schattierten Feldern treffen nur auf **Exportmodelle zu**.

HINWEIS: TQ-10 220-230 Volt (CE) und 230-240 Volt (CE) mit CEE 7/7 Schuko-, BS 1363- oder AS 3112-Stecker erhältlich. Details entnehmen Sie bitte den Steckerkonfigurationen.

ÜBERSICHT ÜBER DIE ELEKTRISCHEN BEMESSUNGSDATEN - MODELLE TQ-15

Modell	Spannung	Hertz	Watts	Ampère	Steckerkonfiguration	Versandgewicht
TQ-15	220-230 (CE)	50/60	2131-2330	9.7-10.1	Siehe Anmerkung	15 kg (34 lbs.)
	230-240 (CE)	50/60	2048-2221	8.9-9.3	Siehe Anmerkung	15 kg (34 lbs.)

Die Angaben in den schattierten Feldern treffen nur auf **Exportmodelle zu**.

HINWEIS: TQ-15 220-230 Volt (CE) und 230-240 Volt (CE) mit CEE 7/7 Schuko-, BS 1363- oder AS 3112-Stecker erhältlich. Details entnehmen Sie bitte den Steckerkonfigurationen.

ÜBERSICHT ÜBER DIE ELEKTRISCHEN BEMESSUNGSDATEN - SERIE TQ-400

Modell	Spannung	Hertz	Watts	Ampère	Steckerkonfiguration	Versandgewicht
TQ-400	120	60	1800	15.0	NEMA 5-15P*	21 kg (46 lbs.)
	208	60	2230	10.7	NEMA 6-15P	21 kg (46 lbs.)
	240	60	2230	9.3	NEMA 6-15P	21 kg (46 lbs.)
	200	50/60	2064	10.3	AS 3112	21 kg (46 lbs.)
	220-230 (CE)	50/60	1860-2030	8.5-8.8	Siehe Anmerkung	21 kg (46 lbs.)
	230-240 (CE)	50/60	2030-2210	8.8-9.2	Siehe Anmerkung	21 kg (46 lbs.)
TQ-405	220-230 (CE)	50/60	2131-2330	9.7-10.1	Siehe Anmerkung	21 kg (46 lbs.)
	230-240 (CE)	50/60	2030-2210	8.8-9.2	Siehe Anmerkung	21 kg (46 lbs.)
TQ-400H	208	60	2230	10.7	NEMA 6-15P	21 kg (46 lbs.)
	240	60	2230	9.3	NEMA 6-15P	21 kg (46 lbs.)
	200	50/60	2064	10.3	AS 3112	21 kg (46 lbs.)
	220-230 (CE)	50/60	2131-2330	9.7-10.1	Siehe Anmerkung	21 kg (46 lbs.)
	230-240 (CE)	50/60	2030-2210	8.8-9.2	Siehe Anmerkung	21 kg (46 lbs.)
TQ-400BA	120	60	1780	14.8	NEMA 5-15P*	21 kg (46 lbs.)
	208	60	1880	9.0	NEMA 6-15P	21 kg (46 lbs.)
	240	60	1880	7.8	NEMA 6-15P	21 kg (46 lbs.)
	200	50/60	1848	9.2	AS 3112	21 kg (46 lbs.)
	220-230 (CE)	50/60	1765-1930	8.0-8.4	Siehe Anmerkung	21 kg (46 lbs.)
	230-240 (CE)	50/60	1930-2100	8.4-8.8	Siehe Anmerkung	21 kg (46 lbs.)

* NEMA 5-20P für Kanada

Die Angaben in den schattierten Feldern treffen nur auf **Exportmodelle zu**.

HINWEIS: TQ-400, TQ-405, TQ-400H und TQ-400BA 220-230 Volt (CE) und 230-240 Volt (CE) mit CEE 7/7 Schuko-, BS 1363- oder AS 3112-Stecker erhältlich. Details entnehmen Sie bitte den Steckerkonfigurationen.

TECHNISCHE DATEN

ÜBERSICHT ÜBER DIE ELEKTRISCHEN BEMESSUNGSDATEN - MODELLE TQ-800

Modell	Spannung	Hertz	Watts	Ampère	Steckerkonfiguration	Versandgewicht
TQ-800	208	60	3330	16.0	NEMA 6-20P	24 kg (52 lbs.)
	240	60	3330	13.9	NEMA 6-15P*	24 kg (52 lbs.)
	200	50/60	3080	15.4	Siehe Anmerkung	24 kg (52 lbs.)
	220-230 (CE)	50/60	3046-3330	13.8-14.5	Siehe Anmerkung	24 kg (52 lbs.)
	230-240 (CE)	50/60	3330-3625	14.5-15.1	Siehe Anmerkung	24 kg (52 lbs.)
TQ-805	230-240 (CE)	50/60	3330-3625	14.5-15.1	Siehe Anmerkung	24 kg (52 lbs.)
TQ-800H	208	60	3330	16.0	NEMA 6-20P	24 kg (52 lbs.)
	240	60	3330	13.9	NEMA 6-15P*	24 kg (52 lbs.)
	200	50/60	3080	15.4	Siehe Anmerkung	24 kg (52 lbs.)
	220-230 (CE)	50/60	3046-3330	13.8-14.5	Siehe Anmerkung	24 kg (52 lbs.)
	230-240 (CE)	50/60	3330-3625	14.5-15.1	Siehe Anmerkung	24 kg (52 lbs.)
TQ-800BA	208	60	3280	15.8	NEMA 6-20P	24 kg (52 lbs.)
	240	60	3280	13.7	NEMA 6-15P*	24 kg (52 lbs.)
	200	50/60	3033	15.1	Siehe Anmerkung	24 kg (52 lbs.)
	220-230 (CE)	50/60	2817-3080	12.8-13.4	Siehe Anmerkung	24 kg (52 lbs.)
	230-240 (CE)	50/60	3080-3354	13.4-14.0	Siehe Anmerkung	24 kg (52 lbs.)
TQ-800HBA	208	60	3280	15.8	NEMA 6-20P	24 kg (52 lbs.)
	240	60	3280	13.7	NEMA 6-15P*	24 kg (52 lbs.)
	200	50/60	3033	15.1	Siehe Anmerkung	24 kg (52 lbs.)
	220-230 (CE)	50/60	2817-3080	12.8-13.4	Siehe Anmerkung	24 kg (52 lbs.)
	230-240 (CE)	50/60	3080-3354	13.4-14.0	Siehe Anmerkung	24 kg (52 lbs.)

* NEMA 5-20P für Kanada

Die Angaben in den schattierten Feldern treffen nur auf **Exportmodelle** zu.

HINWEIS: TQ-800, TQ-805, TQ-800H, TQ-800BA und TQ-800HBA 200 Volt (ohne CE-Kennzeichen), 220-230 Volt (CE) und 230-240 Volt (CE) sind mit angeschlossenem 1829-mm-Kabel, aber ohne Stecker, ausgestattet.

ÜBERSICHT ÜBER DIE ELEKTRISCHEN BEMESSUNGSDATEN - MODELLE TQ-1200

Modell	Spannung	Hertz	Watts	Ampère	Steckerkonfiguration	Versandgewicht
TQ-1200	208	60	4030	19.4	NEMA 6-30P	24 kg (52 lbs.)
	240	60	4030	16.8	NEMA 6-30P	24 kg (52 lbs.)

ÜBERSICHT ÜBER DIE ELEKTRISCHEN BEMESSUNGSDATEN - MODELLE TQ-1800

Modell	Spannung	Hertz	Watts	Ampère	Steckerkonfiguration	Versandgewicht
TQ-1800	208	60	4440	21.4	NEMA 6-30P	34 kg (75 lbs.)
	240	60	4440	18.5	NEMA 6-30P	34 kg (75 lbs.)
TQ-1800H	208	60	4650	22.4	NEMA 6-30P	34 kg (75 lbs.)
	240	60	4650	19.4	NEMA 6-30P	34 kg (75 lbs.)
TQ-1800BA	208	60	4580	22.0	NEMA 6-30P	34 kg (75 lbs.)
	240	60	4580	19.1	NEMA 6-30P	34 kg (75 lbs.)
TQ-1800HBA	208	60	4580	22.0	NEMA 6-30P	34 kg (75 lbs.)
	240	60	4580	19.1	NEMA 6-30P	34 kg (75 lbs.)

ZUSAMMENBAU

1. Heben Sie das Gerät aus der Verpackung.
2. Entnehmen Sie das Informationspaket. **Um eine Verzögerung der Garantieabdeckung zu vermeiden, füllen Sie die Garantiekarte aus, und geben Sie sie zur Post.**
3. Entfernen Sie das Klebeband von der Ausstoßrutsche, dem Krümelfach und dem Toast-Auffangbehälter. Siehe Abbildung ④.
4. Wenn der Toaster nicht auf einer ebenen Fläche steht, stellen Sie die Füße jedes Standbeins ein, bis das Gerät nivelliert ist. (Bei den Modellen TQ-10 u. TQ-15 wird zum Einstellen der Standbeinhöhe ein 14-mm-Maulschlüssel verwendet.) Siehe ⑤.

AUFSTELLUNGORT

VORSICHT

Den Toaster nicht in einem Bereich aufstellen, in dem er extremen Temperaturen oder Fett von Grills, Fritteusen usw. ausgesetzt ist. Überhöhte Temperaturen können das Gerät beschädigen. Den Toaster nicht in einem Bereich aufstellen, in dem die Luftströmung um seine Vorder- und Rückseite behindert ist. Den Toaster nicht im direkten Luftstrom einer Klimaanlage oder eines Luftabsaugschlitzes aufstellen.

⚠️ WARNUNG

Für einen sicheren und ordnungsgemäßen Betrieb muss das Gerät in einer sicheren Entfernung von entflammaren Wänden oder Materialien aufgestellt werden. Wenn diese sichere Entfernung nicht eingehalten wird, können Verfärbungen entstehen oder brennbare Stoffe können sich entzünden. Stellen Sie den Toaster nicht unter einen Fach oder näher als ca. 305 mm unterhalb der Raumdecke.

⚠️ WARNUNG

Achten Sie auf einen seitlichen und rückseitigen Mindestabstand von 25 mm, um den sicheren und vorschriftsmäßigen Betrieb des Toasters im vorderen Ausgabemodus zu gewährleisten. Sorgen Sie für einen Mindestabstand von 305 mm auf der Vorderseite.

⚠️ WARNUNG

Achten Sie auf einen seitlichen Mindestabstand von 25 mm, um den sicheren und vorschriftsmäßigen Betrieb des Toasters im hinteren Ausgabemodus zu gewährleisten. Sorgen Sie für einen Mindestabstand von 305 mm auf der Vorder- und Rückseite.

⚠️ VORSICHT

Wählen Sie einen für den Verwendungszweck der Einheit praktischen Aufstellungsort mit der richtigen Thekenhöhe, um Verletzungen und Beschädigungen zu vermeiden. Dieser Aufstellungsort muss eben sein, damit die Einheit oder ihr Inhalt nicht versehentlich herunterfallen kann, und er muss stabil genug sein, um das Gewicht der Einheit zu tragen.

⚠️ VORSICHT

Stellen Sie nichts oben auf den Toaster. Wenn Sie das doch tun, kann daraus eine Beschädigung des Toasters oder die Verletzung einer Person folgen.

AUFSTELLEN

⚠️ VORSICHT

Das Gerät ist nicht witterungsbeständig. Für einen sicheren und vorschriftsmäßigen Betrieb muss sich das Gerät in einem umschlossenen Raum befinden, in dem die Raumlufttemperatur bei mindestens 21°C und bei höchstens 29°C liegt.

⚠️ VORSICHT

Das Toasten von überzogenen Backwaren wie z. B. Knoblauchbroten, Käsesandwichs oder Backwaren mit Zuckerglasur wird NICHT empfohlen. Rückstände verringern die Leistung des Toasters und können sich möglicherweise auch innerhalb des Toasters entzünden.

⚠️ VORSICHT

Wenn Sie das Gerät für den Gebrauch aufstellen, stellen Sie sicher, dass der Toaster ausgeschaltet ist und Raumtemperatur hat. Bei Nichtbeachtung, kann das zu Verletzungen führen.

INSTALLATION

Toast-Zufuhrrampe

Die Toast-Zufuhrrampe wird werkseitig montiert und kann in zwei Stellungen verwendet werden. Siehe Abbildung ⑥.

1. In der aufrechten Position ist der Toaster für eine automatische Zufuhr eingestellt. Die Brotprodukte werden in den Toaster eingeführt, indem sie auf die Zufuhrrampe gelegt und losgelassen werden.
2. Für ein manuelles Einspeisen des Produkts wird die Zufuhrrampe umgeklappt, bis sie auf dem Gerät aufliegt. In dieser Stellung können Brotprodukte von Hand direkt auf das Transportband gelegt werden.

VORSICHT

Einige der Außenflächen des Geräts werden heiß. Um Verletzungen zu vermeiden, seien Sie beim Berühren dieser Flächen vorsichtig.

Krümelfach

Setzen Sie das Krümelfach direkt unter dem Transportband und unter den Anschlagstiften ein. Führen Sie es so weit ein, bis das Krümelfach an den Anschlagstiften anstößt. Siehe Abbildung ⑦.

VORSICHT

Zur Vermeidung von Geräteschäden und Verletzungen den Toaster stets mit eingesetztem Krümelfach in Betrieb nehmen.

VORSICHT

Zur Vermeidung von Verletzungen das Krümelfach zur Reinigung erst nach dem Abkühlen des Toasters entfernen.

Ablage vorne oder hinten

Toast-Qwick-Geräte können für die Ablage der Backwaren entweder an der Vorder- oder der Rückseite des Geräts konfiguriert werden.

WARNUNG

Achten Sie auf einen seitlichen und rückseitigen Mindestabstand von 25 mm, um den sicheren und vorschriftsmäßigen Betrieb des Toasters im vorderen Ausgabemodus zu gewährleisten. Sorgen Sie für einen Mindestabstand von 305 mm auf der Vorderseite.

WARNUNG

Achten Sie auf einen seitlichen Mindestabstand von 25 mm, um den sicheren und vorschriftsmäßigen Betrieb des Toasters im hinteren Ausgabemodus zu gewährleisten. Sorgen Sie für einen Mindestabstand von 305 mm auf der Vorder- und Rückseite.

NUR MODELLE TQ-10 UND TQ-15

Bei den Modellen TQ-10 und TQ-15 kommt eine einteilige Kombination aus Ausstoßrutsche und Auffangbehälter zum Einsatz. Der Ausgabebereich hängt davon ab, an welcher Stelle die Toaster-Rutsche angebracht wird.

Für eine vordere Ausgabe befestigen Sie die Toaster-Rutsche so an der Vorderseite des Toasters, dass das gekrümmte Ende nach innen zeigt und die hintere Lippe der Rutsche auf den hintersten Stiften aufliegt. Siehe Abbildung ⑧.

Für eine hintere Ausgabe befestigen Sie die Toaster-Rutsche so an der Rückseite des Toasters, dass das gekrümmte Ende nach innen zeigt und die Lippe der Rutsche auf dem inneren Stiftpaar aufliegt. Siehe Abbildung ⑨.

SERIE TQ-400, -800, -1200 UND -1800

Die Modelle TQ-400, -800, -1200 und -1800 benutzen einen von der Ausstoßrutsche separaten Auffangbehälter.

Für die vordere Ausgabe bringen Sie zuerst die Rutsche an. Das gekrümmte Ende wird nach innen geschoben, bis die hintere Lippe der Rutsche auf dem obersten Stiftpaar und die vorderen Schlitze der Rutsche auf dem inneren Stiftpaar aufliegen. Schieben Sie den Auffangbehälter mit der offenen Seite zuerst über das verbleibende Stiftpaar. Richten Sie die schrägen Kerben über den Stiften aus und senken Sie den Auffangbehälter ab. Siehe Abbildung ⑩.

Wenn die Ausgabe auf der Rückseite des Toasters erfolgen soll, wird die Ausstoßrutsche bei der Serie TQ-400, -800, -1200 und -1800 nicht benutzt. Wenn die Rutsche bereits angebracht ist, entfernen Sie sie. Um den Toaster für eine Ausgabe auf der Rückseite einzurichten, schieben Sie zunächst den Auffangbehälter mit dem offenen Ende zuerst über das Stiftpaar ganz hinten im Gerät. Richten Sie die geraden Kerben über den Stiften aus und senken Sie den Auffangbehälter ab. Siehe Abbildung ⑪.

MODELLE TQ-10 UND TQ-15

1. Stecken Sie den Netzstecker des Toasters in eine passende Schuko-Steckdose mit der richtigen Spannung. Details entnehmen Sie bitte den TECHNISCHEN DATEN.

2. Um die **ober-** und **unterseite** der Brotscheibe zu toasten, schalten Sie den OBERHITZE- und UNTERHITZE-Schalter EIN.

Um nur die **oberseite** zu toasten, schalten Sie den OBERHITZE-Schalter EIN und den UNTERHITZE-Schalter AUS.

Um nur die **unterseite** zu toasten, schalten Sie den OBERHITZE-Schalter AUS und den UNTERHITZE-Schalter EIN. Siehe Seite 12.

3. Drehen Sie den BRÄUNUNGSGRADREGLER in die hellste Position, während sich das Gerät erwärmt.

HINWEIS: Warten Sie ca. 15 bis 20 Minuten, bis das Gerät seine Betriebstemperatur erreicht hat.

4. Stellen Sie den BRÄUNUNGSGRADREGLER nach der Aufwärmperiode auf die Mittelposition und toasten Sie zwei Scheiben eines Brotprodukts. Stellen Sie dann den BRÄUNUNGSGRADREGLER wie gewünscht ein.

HINWEIS: Zum Toasten von Produkten mit einem höheren Feuchtigkeitsgehalt - z.B. englische Muffins, Roggenbrot oder Vollkornbrot - verlangsamen Sie das Transportband, indem Sie den BRÄUNUNGSGRADREGLER (im Uhrzeigersinn) auf eine dunklere Einstellung drehen.

MODELLE TQ-400, -405, -400H, -800, -805, -800H, -1200 UND -1800

1. Stecken Sie den Netzstecker des Toasters in eine passende Schuko-Steckdose mit der richtigen Spannung. Details entnehmen Sie bitte den TECHNISCHEN DATEN.

2. Schalten Sie den Betriebsschalter ein (ON). Für die Serie TQ-400, -800 und -1200 siehe Abb. 13. Für die Serie TQ-1800 siehe Abb. 14.

3. Drehen Sie den OBERHITZE- und UNTERHITZE-Wärmeregler im Uhrzeigersinn auf die höchste Einstellung.

4. Drehen Sie den BRÄUNUNGSGRADREGLER in die hellste Position, während sich der Toaster erwärmt.

HINWEIS: Warten Sie ca. 15 bis 20 Minuten, bis das Gerät seine Betriebstemperatur erreicht hat.

5. Toasten Sie nach dem Aufwärmen des Geräts zwei Scheiben eines Brotprodukts. Stellen Sie den BRÄUNUNGSGRADREGLER ggf. anders ein.

HINWEIS: Wenn das getoastete Brot auch bei der hellsten Einstellung des Bräunungsgradreglers zu dunkel wird, stellen Sie den Unterhitze- und Oberhitze-Wärmeregler nach Bedarf ein. (Warten Sie mit der Wiederaufnahme des Toastbetriebs 15 bis 20 Minuten, bis sich der Toaster der neuen Einstellung angepasst hat.)

HINWEIS: Zum Toasten von Produkten mit einem höheren Feuchtigkeitsgehalt - z.B. englische Muffins, Roggenbrot oder Vollkornbrot - verlangsamen Sie das Transportband, indem Sie den Bräunungsgradregler (im Uhrzeigersinn) auf eine dunklere Einstellung drehen.

HINWEIS: Legen Sie zum Toasten eines nur auf einer Seite zu toastenden Produkts, z.B. eines aufgeschnittenen Brötchens oder Bagels, dieses mit der aufgeschnittenen Seite nach oben in den Toaster. Drehen Sie den Unterhitze-Wärmeregler auf eine helle Einstellung, toasten Sie zwei Scheiben des Brotprodukts und korrigieren Sie dann den Oberhitze- und Unterhitze-Wärmeregler nach Bedarf.

MODELLE TQ-400BA, -800BA, -800HBA, -1800BA UND -1800HBA

HINWEIS: Die Toaster TQ-400BA, -800BA, -800HBA, -1800BA und -1800HBA wurden speziell für das Toasten von nur einer Seite eines Brotprodukts, z. B. eines Brötchens oder Bagels, entwickelt. Beim Toasten mit diesen Modellen muss die aufgeschnittene Seite nach oben zeigen.

1. Stecken Sie den Netzstecker des Toasters in eine passende Schuko-Steckdose mit der richtigen Spannung. Details entnehmen Sie bitte den TECHNISCHEN DATEN.

2. Schalten Sie den Betriebsschalter ein (ON). Für die Serie TQ-400, -800 und -1200 siehe Abb. 13. Für die Serie TQ-1800 siehe Abb. 14.

3. Drehen Sie den OBERHITZE-Wärmeregler im Uhrzeigersinn auf die höchste Einstellung. Drehen Sie den UNTERHITZE-Wärmeregler gegen den Uhrzeigersinn auf die niedrigste Einstellung.

4. Drehen Sie den BRÄUNUNGSGRADREGLER in die hellste Position, während sich der Toaster erwärmt.

HINWEIS: Warten Sie ca. 15 bis 20 Minuten, bis das Gerät seine Betriebstemperatur erreicht hat.

5. Toasten Sie nach dem Aufwärmen des Geräts zwei Scheiben eines Brotprodukts. Stellen Sie den BRÄUNUNGSGRADREGLER ggf. anders ein.

HINWEIS: Wenn die aufgeschnittene Seite des Brotprodukts auch bei der hellsten Einstellung des Bräunungsgradreglers zu dunkel wird, stellen Sie den Oberhitze-Wärmeregler nach Bedarf ein. (Warten Sie mit der Wiederaufnahme des Toastbetriebs 15 bis 20 Minuten, bis sich der Toaster der neuen Einstellung angepasst hat.)

BETRIEB

STROMSPARMODUS MIT ANZEIGELEUCHE

Alle Toaster der Serie TQ-400, -800, -1200, und -1800 bieten einen integrierten Stromsparmodes mit Anzeigeleuchte. Mit dieser Funktion kann der Toaster in einen Bereitschaftsstatus umschalten und die den Heizelementen zugeführte Energie um 50% reduzieren. Wenn sich das Gerät im Stromsparmodes befindet, blinkt die Anzeigeleuchte auf dem Bedienfeld.

Um diese Funktion zu aktivieren, drücken Sie die STROMSPARMODUS-Taste, bis die Anzeigeleuchte zu blinken beginnt. Siehe Abbildung 13.

HINWEIS: Um den Toaster wieder auf volle Leistung umzuschalten, drücken Sie die Stromspartaste oder drehen an einem beliebigen Regler, bis die Anzeigeleuchte nicht mehr blinkt, sondern stetig leuchtet. Warten Sie vor dem Toaster mindestens 2-3 Minuten. Das Gerät arbeitet innerhalb von 10 Minuten wieder mit voller Leistung.

COLORGUARD-SYSTEM

Alle Toaster der Serie TQ-400, -800, -1200 und -1800 verwenden ein patentiertes ColorGuard-Messsystem, das die Geschwindigkeit des Transportbands bei intensiver Nutzung überwacht und automatisch korrigiert, um eine einheitliche Bräunung des Toast-Produkts zu gewährleisten.

HINWEIS: Das ColorGuard-Messsystem ist nach allen Wärmeeinstellungen ca. 10 Minuten lang nicht funktionsfähig.

WARNUNG

Wenn die Warnleuchte auf dem Bedienfeld aufleuchtet, funktioniert das Gerät nicht ordnungsgemäß. Schalten Sie die Stromversorgung des Geräts AUS und lassen Sie es abkühlen. Trennen Sie es dann vom Netz und lassen Sie das Gerät von einem geschulten Techniker warten.

ALLGEMEIN

Die Toast-Quick-Elektrische Umlauf toaster der Firma Hatco sind bei minimalem Wartungsbedarf für lange Lebensdauer und maximale Leistung konstruiert.

WARNUNG

Zur Vermeidung von Verletzungen schalten Sie den Netzschalter aus, ziehen den Netzstecker aus der Steckdose und lassen Sie das Gerät abkühlen, bevor Sie mit den Wartungsarbeiten beginnen.

WARNUNG

Wenn die Warnleuchte auf dem Bedienfeld aufleuchtet, funktioniert das Gerät nicht ordnungsgemäß. Schalten Sie die Stromversorgung des Geräts AUS und lassen Sie es abkühlen. Trennen Sie es dann vom Netz und lassen Sie das Gerät von einem geschulten Techniker warten.

REINIGUNG

Außen

Um die glänzende Oberfläche des Geräts zu erhalten, wird empfohlen, die äußeren Oberflächen täglich mit einem feuchten Tuch abzuwischen. Hartnäckige Flecken können mit einem guten Reinigungsmittel für rostfreien Stahl oder einem nicht kratzenden Reinigungsmittel entfernt werden. Schwer zu erreichende Stellen sollten mit einer kleinen Bürste und einer milden Seife gereinigt werden.

VORSICHT

Nur scheuerfreie Reinigungsmittel verwenden. Scheuernde Reinigungsmittel können die Oberfläche des Toast-Quick-Toasters verkratzen, wodurch die äußere Erscheinung des Geräts beeinträchtigt wird und sich leichter Verunreinigungen festsetzen können.

Krümelfach und Toast-Auffangbehälter

Diese Teile vom Gerät entfernen, mit Seife und Wasser waschen und spülen.

Toast-Zufuhr rampe

Die beiden Drahtspeichen nach innen drücken und die Führung aus dem Gerät entfernen. Mit einem weichen, feuchten Tuch abwischen oder die Führung in eine milde Lösung aus ca. 225 ml Ammoniak und 3,8 l Wasser eintauchen. Die Führung durch Ausrichten der Drahtspeichen mit den Löchern im Toaster wieder einbauen.

Boden-Wärmereflektor

Der Boden-Heizelement-Reflektor ist mit Schlitzen versehen, durch die Brotkrümel in das Krümelfach fallen können. Nach einem längeren Gebrauch können sich Brotkrümel auf dem Reflektor anhäufen, anstatt in das Krümelfach zu fallen. Lassen Sie den Toaster zum Entfernen dieser Krümelansammlungen zunächst abkühlen und wischen Sie sie dann mit einer Borstenbürste in das Krümelfach hinein.

SCHMIERUNG

Der Transportbandmotor und das Transportbandsystem sind dauergeschmiert und müssen nicht nachgeschmiert werden.

WARNUNG

Falls eine Reparatur dieses Gerät erforderlich sein sollte, kontaktieren Sie Ihren autorisierten Hatco-Servicebetrieb oder die Hatco-Serviceabteilung unter +1 414 671 6350; Fax +1 414 671 3976.

WARNUNG

Dieses Gerät besitzt keine Teile, welche vom "Benutzer" gewartet werden können. Um Beschädigungen des Geräts oder Verletzungsgefahr zu vermeiden, verwenden Sie bei notwendigen Reparaturarbeiten ausschließlich autorisierte Hatco-Servicebetriebe und Original Hatco-Ersatzteile.

WARNUNG

Nur Original Hatco-Ersatzteile sind dafür geeignet, unter den gegebenen Einsatzbedingungen sicher zu funktionieren. Manche Ersatzteile anderer Hersteller oder Nachbauteile haben nicht die notwendigen Eigenschaften, um in Hatco-Geräten sicher zu funktionieren. Bei der Reparatur von Hatco-Geräten ist die Verwendung von Hatco-Ersatzteilen wesentlich. Wenn Sie nicht Original-Hatco-Ersatzteile verwenden, setzen Sie die Bediener der Geräte möglicherweise gefährlichen elektrischen Spannungen aus, welche zu Stromschlag oder Verbrennungen führen können.

ZUBEHÖR

SICHERHEITSABDECKUNG

Die Sicherheitsabdeckung lässt sich nach oben klappen, um den Zugang zum Bedienfeld zu beschränken, und nach unten, um den Zugang zum Bedienfeld zu ermöglichen.

1. Entfernen Sie das Krümelfach.
2. Entfernen Sie die Schrauben. Siehe .
3. Legen Sie die Sicherheitsabdeckung über das Bedienfeld.

4. Befestigen Sie die Sicherheitsabdeckung mit den in Schritt 2 entfernten Schrauben.
5. Setzen Sie das Krümelfach wieder ein.

INGESCHRÄNKTE GARANTIE DURCH HATCO

1. PRODUKTGARANTIE

Hatco gewährleistet, dass die von ihr hergestellten Produkte (die "Produkte") bei normalem Gebrauch und Einsatz für einen Zeitraum von einem (1) Jahr ab dem Kaufdatum keinerlei Materialfehler aufweisen werden, vorausgesetzt, dass sie gemäß der schriftlichen Anleitung von Hatco installiert und gewartet wurden, bzw. für einen Zeitraum von 18 Monaten ab dem Datum der Lieferung durch Hatco. Der Käufer muss das Kaufdatum des Produkts durch Einsendung der Hatco-Garantiekarte oder auf eine andere Weise nachweisen, die von Hatco in deren alleinigem Ermessen als ausreichend erachtet wird.

Hatco garantiert, dass die folgende Produktteile ab dem Kaufdatum (gemäß den obigen Bedingungen) für folgenden Zeitabschnitte und unter folgenden Bedingungen frei von Materialfehlern sind:

a) Ein (1) Jahr Teile- PLUS ein (1) zusätzliches Jahr Nur-Teile-Garantie:

Metall-ummantelte Toaster-Elemente
Metall-ummantelte Wärme-Elemente der Lade
Ladenrollen und -bahnen der Wärme-Lade
Metall-ummantelte Wärme-Elemente für Nahrungsmittel
Metall-ummantelte Luft-Wärme-Elemente für Schaukästen
Metall-ummantelte Luft-Wärme-Elemente für
Aufbewahrungskästen

b) Ein (1) Jahr Teile- PLUS vier (4) zusätzliche Jahre Nur-Teile-Garantie zu anteilmäßigen Bedingungen, welche Hatco gerne auf Käuferanfrage mitteilt:

3CS- und FR-Tanks

c) Ein (1) Jahr Garantie auf Teile und Verarbeitung PLUS neun (9) Jahre Garantie nur auf Teile für:

Elektrische Booster-Heiztanks
Booster-Gasheiztanks

DIE OBIGEN GARANTIEBEDINGUNGEN GELTEN ALLEIN UND AUSSCHLIESSLICHE ANSTELLE ALLER ANDEREN GARANTIEBEDINGUNGEN, AUSDRÜCKLICH ODER IMPLIZIT, INKLUSIVE, ABER NICHT DARAUF EINGESCHRÄNKT, JEDER IMPLIZIERTEN GARANTIE AUF VERWERTBARKEIT ODER EIGNUNG FÜR EINEN BESTIMMTEN ZWECK ODER PATENT ODER VERLETZUNG EINES ANDEREN RECHTS AUF GEISTIGES EIGENTUM. Ohne die Allgemeingültigkeit der obigen Bedingungen einzuschränken, GELTEN SOLCHE GARANTIEEN NICHT FÜR: Beschichtete Glühlampen, Leuchtstoffröhren, Wärmelampen, Teile aus Glas oder Produktfehler im Booster-Tank bzw. Lamellen-Wärmetauscher, welche durch Kalk- und andere Ablagerungen, chemische Korrosion oder Frieren des Tanks verursacht wurden, missbräuchliche Verwendung oder Veränderung des Produkts, falsche Installation oder Anwendung falscher Spannung.

2. EINSCHRÄNKUNG DER ERSATZLEISTUNG UND DES SCHADENERSATZES

Hatcos Haftungsverpflichtung und der alleinige Rechtsbehelf des Käufers gemäß dieser Garantie im Hinblick auf jeden während der anwendbaren und oben erwähnten Garantiezeit geltend gemachten Anspruch sind ausschließlich, im Ermessen von Hatco, auf Reparatur oder Ersatz durch einen von Hatco autorisierten Servicebetrieb beschränkt (außer wenn der Käufer außerhalb der Vereinigten Staaten, Kanadas, Großbritanniens oder Australiens wohnhaft ist; in diesem Fall sind Hatcos Haftungsverpflichtung und der alleinige Rechtsbehelf des Käufers gemäß dieser Garantie ausschließlich auf den Ersatz des von der Garantie gedeckten Teiles beschränkt).. Hatco nimmt ohne vorherige schriftliche Zustimmung keine Rücksendung irgendeines Produkts an. Die Kosten jeder bewilligten Rücksendungen hat ausschließlich der Käufer zu tragen. UNTER KEINEN UMSTÄNDEN IST HATCO FÜR FOLGE- ODER WEITERE SCHÄDEN, INKLUSIVE, ABER NICHT DARAUF BESCHRÄNKT, KOSTEN DER ARBEITSZEIT ODER ENTGANGENER GEWINNE, WELCHE AUS DER VERWENDUNG ODER NICHT MÖGLICHEN VERWENDUNG DER PRODUKTE ODER DEM EINBAU ODER DEM EINSATZ ALS TEIL EINES ANDEREN PRODUKTS ODER WARE ENTSTEHEN, HAFTBAR.

Ilustraciones	2	Funcionamiento	37
Introducción	29	Modelos TQ-10 y TQ-15.....	37
Instrucciones importantes de Seguridad	29	Modelos TQ-400, -405, -400H, -800, -805, -800H, -1200 y -1800	37
Descripciones de los Modelos	31	Modelos TQ-400BA, -800BA, -800HBA, -1800BA y -1800HBA	37
Todos Los Modelos.....	31	Mantenimiento	39
Modo de Ahorro de Energía con luz Indicadora.....	31	General.....	39
Sistema ColorGuard	31	Limpieza	39
Especificaciones	32	Lubricación	39
Configuraciones del enchufe	32	Accesorios	39
Dimensiones.....	32	Garantía limitada de Hatco	40
Cuadro del régimen nominal eléctrico	33	Información importante para el Propietario	Tapa trasera
Instalación	35		
Montaje.....	35		
Ubicación.....	35		
Configuración.....	35		

INTRODUCCIÓN

La tostadora eléctrica Toast-Qwik® de Hatco de correa transportadora está especialmente diseñada para acelerar la operación de tostado. Los productos que se van a tostar pasan a través de una cámara de calentamiento y se tuestan rápida y completamente. La capacidad para lograr un producto perfectamente tostado depende del contenido de humedad y azúcar y del grosor del pan. La velocidad de la correa transportadora y la temperatura determinan el color del tostado.

Las tostadoras Hatco están construidas con calidad para satisfacer las demandas de las operaciones de servicio de alimentos y proporcionar años de rendimiento sin problemas. Los elementos calefactores tubulares recubiertos de metal están garantizados contra la rotura y quemado durante dos años. (Si falla uno de los elementos, la tostadora Hatco continuará funcionando - la producción podría ser ligeramente menor).



Este manual proporciona instrucciones de instalación, seguridad y funcionamiento para las tostadoras eléctricas de correa transportadora Toast-Qwik. Recomendamos que todas las instrucciones de instalación, funcionamiento y seguridad que aparecen en este manual se lean antes de instalar o hacer funcionar la tostadora eléctrica de correa transportadora de Hatco. Las instrucciones de seguridad que aparecen en este manual después de un símbolo  de advertencia y las palabras **ADVERTENCIA** o **PRECAUCIÓN** impresas en negrita son muy importantes. **ADVERTENCIA** significa que existe la posibilidad de lesión grave o la muerte de usted u otros. **PRECAUCIÓN** significa que existe la posibilidad de lesiones menores o moderadas. **PRECAUCIÓN sin el símbolo** significa solamente la posibilidad de daños al equipo o la propiedad.

La tostadora eléctrica por correa transportadora de Hatco es un producto de investigación y pruebas extensas. Los materiales utilizados se seleccionaron para máxima durabilidad, apariencia atractiva y rendimiento óptimo. Cada unidad se inspecciona a fondo y se prueba antes del envío.



INSTRUCCIONES IMPORTANTES DE SEGURIDAD

¡IMPORTANTE! Lea las siguientes instrucciones importantes de seguridad para evitar lesiones personales o la muerte, y para evitar daños al equipo o la propiedad.

ADVERTENCIAS

-  Enchufe la unidad en un tomacorriente eléctrico adecuadamente conectado a tierra, del voltaje, tamaño y configuración de enchufe correctos. Si el enchufe y el receptáculo no coinciden, comuníquese con un electricista calificado para determinar el voltaje y tamaño correctos e instalar el tomacorriente eléctrico adecuado.
-  Para evitar lesiones, apague el interruptor de alimentación, desenchufe la unidad y deje que se enfríe antes de realizar cualquier tipo de mantenimiento.
-  Para el funcionamiento seguro y adecuado, la unidad debe estar ubicada a una distancia razonable de paredes y materiales combustibles. Si no se mantiene la distancia mínima, puede ocurrir decoloración o combustión. No coloque la tostadora debajo de estantes o a menos de 305 mm (12 pulgadas) del techo.

PRECAUCIONES

-  Para evitar lesiones o daños ubique la unidad en un gabinete de altura adecuada, en un área en la que se pueda usar convenientemente. El área debe estar nivelada para evitar que la unidad o su contenido se caiga accidentalmente, y suficientemente resistente para soportar el peso de la unidad.
-  No ponga nada encima de la tostadora, ya que se podría dañar la tostadora o se podría someter al personal a posibles lesiones.
-  El tostado de los productos recubiertos como pan con ajo, bocadillos de queso o bollos dulces NO se recomienda. El residuo reducirá el rendimiento de la tostadora y podría incendiarse el interior.

INSTRUCCIONES IMPORTANTES DE SEGURIDAD

⚠️ ADVERTENCIAS

- ⚠️ Para lograr una operación segura y adecuada durante el funcionamiento en el modo de Descarga Frontal, deje una distancia mínima de 25 mm (1 pulgada) en los lados y en la parte posterior. Deje una distancia mínima de 305 mm (12 pulgadas) a lo largo de la parte frontal.
- ⚠️ Para lograr una operación segura y adecuada durante el funcionamiento en el modo de Descarga Trasera, deje una distancia mínima de 25 mm (1 pulgada) en los lados. Deje una distancia mínima de 305 mm (12 pulgadas) a lo largo de las partes frontal y posterior.
- ⚠️ Para evitar lesiones o daños no hale la unidad por el cable eléctrico.
- ⚠️ Para evitar lesiones, interrumpa el uso de la unidad si tiene el cable eléctrico deshilachado o desgastado.
- ⚠️ Si la luz de advertencia del panel de control se ilumina, significa que la unidad no está funcionando bien. APAGUE la tostadora y permita que se enfríe. Una vez que esté fría, desconéctela y pida a un técnico calificado que le preste servicio.
- ⚠️ Si se requiere realizar servicio a esta unidad, póngase en contacto con su Agente de servicio autorizado de Hatco, o con el Departamento de Servicio Hatco llamando al 414-671-6350; fax internacional 414-671-3976.
- ⚠️ Este producto no tiene piezas que pueda reparar el usuario. Para evitar daños a la unidad o lesiones al personal, utilice solamente agentes de servicio autorizados de Hatco y piezas originales Hatco cuando se requiera servicio.
- ⚠️ Las piezas de repuesto originales Hatco están especificadas para funcionar con seguridad en los medios en los que se utilicen. Algunas piezas de repuesto de otras marcas o usadas no tienen las características necesarias para funcionar con seguridad en el equipo Hatco. Es esencial utilizar piezas de repuesto Hatco al reparar el equipo Hatco. El no utilizar piezas de repuesto Hatco puede someter a los operadores del equipo a un voltaje eléctrico peligros o que podría producir descarga eléctrica o quemaduras.

⚠️ PRECAUCIONES

- ⚠️ Cuando se configura la unidad para el funcionamiento, asegúrese de que la alimentación eléctrica esté apagada y que el tostador esté a temperatura ambiente. De no hacer esto se podría producir una lesión personal.
- ⚠️ Algunas superficies exteriores de la unidad se calentarán. Tenga cuidado al tocar estas áreas para evitar lesiones.
- ⚠️ Para evitar daños a la unidad o lesiones al personal siempre opere la tostadora con la bandeja para migas de las tostadas instalada.
- ⚠️ Para evitar lesiones, no quite la bandeja para migas de las tostadas para limpiarla sino hasta que la tostadora esté fría.
- ⚠️ La unidad no es a prueba de intemperie. Para una operación segura y adecuada la unidad se debe colocar en interiores, en donde la temperatura ambiental sea de un mínimo de 70 °F (21 °C) y un máximo de 85 °F (29 °C).

PRECAUCIONES

No coloque la tostadora en un área expuesta a temperaturas excesivas o a grasa de parrillas, freidoras, etc. Las temperaturas excesivas podrían causar daño a la unidad. No coloque la tostadora en un área que restrinja el flujo de aire alrededor del compartimiento del motor. No coloque la tostadora en la salida de una rejilla del aire acondicionado o de aire de ventilación.

Use sólo limpiadores no abrasivos. Los limpiadores abrasivos podrían raspar el acabado de la tostadora Toast-Qwik dañando su apariencia y haciéndola susceptible a la acumulación de suciedad.

TODOS LOS MODELOS (Véase la Figura 3)

Todas las tostadoras eléctricas Toast-Qwik de correa transportadora son rápidas, fiables y versátiles, y tuestan de 300 a 1800 rebanadas de pan por hora dependiendo del modelo específico. La descarga delantera o la trasera permiten al operador colocar la tostadora Toast-Qwik en el lugar más conveniente. Cada tostadora Toast-Quik incluye un recipiente para recoger las tostadas, una rampa de alimentación de las tostadas, una bandeja para migas de las tostadas que es removible y un cordón eléctrico de 1829 mm (6') con un enchufe.

MODELO TQ-10

El modelo TQ-10 permite tostar pan de hasta 102 mm (1-1/2") de grueso y 245 mm (9-5/8") de ancho. La capacidad es de hasta 300 rebanadas por hora para productos de pan o panecillos. El modelo TQ-10 viene equipado con patas ajustables de 102 mm (4").

MODELO TQ-15

El modelo TQ-15 permite tostar pan húmedo o denso de hasta 38 mm (1-1/2") de grueso y 245 mm (9-5/8") de ancho. La capacidad es de hasta 240 rebanadas por hora para productos de pan o panecillos. El modelo TQ-15 viene equipado con patas ajustables de 102 mm (4").

MODO DE AHORRO DE ENERGÍA CON LUZ INDICADORA

Todas las tostadoras series TQ-400, TQ-800, TQ-1200, y TQ-1800 tienen el modo de Ahorro de Energía. Durante el modo de Ahorro de Energía la luz indicadora que se encuentra en el panel de control destellará. Mientras la luz esté destellando, la tostadora opera a un 50 % de su potencia. La potencia total se puede restablecer en un lapso de 5 minutos presionando cualquier botón o ajustando cualquier perilla de control.

SISTEMA COLORGUARD

Todas las tostadoras de las series TQ-400, TQ-800, TQ-1200 y TQ-1800 usan un sistema de detección patentado, ColorGuard, que supervisa y ajusta automáticamente la velocidad de la correa transportadora durante períodos de mucho uso para asegurar la uniformidad del color de la tostada.

MODELO TQ-400

El modelo TQ-400 permite tostar pan de hasta 44 mm (1-3/4") de grueso y 245 mm (9-5/8") de ancho. La capacidad es de hasta 360 rebanadas por hora para productos de pan o panecillos.

MODELO TQ-405

El modelo TQ-405 permite tostar pan húmedo o denso de hasta 38 mm (1-1/2") de grueso y 245 mm (9-5/8") de ancho. La capacidad es de hasta 240 rebanadas por hora para productos de pan o panecillos.

MODELO TQ-400H

El modelo TQ-400H tiene una abertura de 76 mm (3") que permite tostar productos de pan de hasta 70 mm (2-3/4") de grueso y 244 mm (9-5/8") de ancho. La capacidad es de hasta 360 rebanadas por hora de productos de pan o bollos.

MODELO TQ-400BA

El modelo TQ-400BA permite tostar rápidamente un solo lado de bagels rebanados o panecillos de hasta 44 mm (1-3/4") de grueso y 245 mm (9-5/8") de ancho. La mayoría de los productos se pueden tostar tan pronto como en 45 segundos. La capacidad es de hasta 360 mitades de bagel por hora. Lado cortado de las tostadas hacia arriba.

MODELO TQ-800

El modelo TQ-800 permite tostar pan de hasta 44 mm (1-3/4") de grueso y 245 mm (9-5/8") de ancho. La capacidad es de

hasta 800 rebanadas por hora para productos de pan o panecillos.

MODELO TQ-805

El modelo TQ-805 permite tostar pan húmedo o denso de hasta 44 mm (1-3/4") de grueso y 245 mm (9-5/8") de ancho. La capacidad es de hasta 550 rebanadas por hora para productos de pan o panecillos.

MODELO TQ-800H

El modelo TQ-800H tiene una abertura de 76 mm (3") de ancho que permite tostar pan de hasta 70 mm (2-3/4") de grueso y 245 mm (9-5/8") de ancho. La capacidad es de hasta 800 rebanadas por hora para productos de pan o panecillos.

MODELO TQ-800BA

El modelo TQ-800BA permite tostar rápidamente un solo lado de bagels rebanados o panecillos de hasta 44 mm (1-3/4") de grueso y 245 mm (9-5/8") de ancho. La mayoría de los productos se pueden tostar tan pronto como en 30 segundos. La capacidad es de hasta 800 mitades de bagels o panecillos por hora. Lado cortado de las tostadas hacia arriba.

MODELO TQ-800HBA

El modelo TQ-800HBA está diseñado con el fin de proporcionar flexibilidad y rendimiento para tostar un lado de bagels rebanados o panecillos en tan pronto como 30 segundos. La capacidad es de más de 800 mitades de bagels o panecillos por hora. Lado cortado de las tostadas hacia arriba. El tamaño máximo del producto permitido es de 70 mm (2-3/4") de grueso y 245 mm (9-5/8") de ancho.

MODELO TQ-1200

El modelo TQ-1200 es una tostadora de alta velocidad que tiene un sistema de correas transportadoras aceleradas que permite un tostado más rápido durante períodos de alta demanda. Dos rebanadas de pan se pueden tostar tan pronto como en 15 segundos. Este modelo permite tostar pan de hasta 44 mm (1-3/4") de grueso y 245 mm (9-5/8") de ancho.

MODELO TQ-1800

El modelo TQ-1800 permite tostar productos de pan de hasta 44 mm (1-3/4") de grueso y 346 mm (13-5/8") de ancho. La capacidad es de hasta 1800 rebanadas por hora de productos de pan o bollos cuando se colocan 3 productos de lado a lado.

MODELO TQ-1800H

El modelo TQ-1800H tiene una abertura de 76 mm (3") que permite tostar productos de pan de hasta 70 mm (2-3/4") de grueso y 346 mm (13-5/8") de ancho. La capacidad es de hasta 1800 rebanadas por hora de productos de pan o bollos cuando se colocan 3 productos de lado a lado para su tostado.

MODELO TQ-1800BA

El modelo TQ-1800BA permite tostar rápidamente por un lado bagels o bollos rebanados de hasta 44 mm (1-3/4") de grueso y 346 mm (13-5/8") de ancho. La mayoría de los productos se pueden tostar en tan poco tiempo como 15 segundos. La capacidad es de hasta 1800 mitades de bagels o bollos por hora. El producto se debe colocar con el lado cortado hacia arriba.

MODELO TQ-1800HBA

El modelo TQ-1800HBA está diseñado para proporcionar flexibilidad y rendimiento en el tostado de un lado de bagels o bollos rebanados en tan poco tiempo como 15 segundos. La capacidad es de más de 1800 mitades de bagels o bollos por hora. El producto se debe colocar con el lado cortado hacia arriba. El tamaño máximo permitido del producto es de 70 mm (2-3/4") de grueso y 346 mm (13-5/8") de ancho cuando se colocan tres productos de lado a lado.

ESPECIFICACIONES

CONFIGURACIONES DEL ENCHUFE

Las unidades se suministran de fábrica con un cable eléctrico y enchufe instalados en la parte posterior de la unidad. Los enchufes se proporcionan de acuerdo con las aplicaciones, como se muestra en la Figura ③.

⚠️ ADVERTENCIAS

Enchufe la unidad en un tomacorriente eléctrico adecuadamente conectado a tierra, del voltaje, tamaño y configuración de enchufe correctos. Si el enchufe y el receptáculo no coinciden, comuníquese con un electricista calificado para determinar el voltaje y tamaño correctos e instalar el tomacorriente eléctrico adecuado.

⚠️ ADVERTENCIAS

Para evitar lesiones o daños no hale la unidad por el cable eléctrico.

⚠️ ADVERTENCIAS

Para evitar lesiones, interrumpa el uso de la unidad si tiene el cable eléctrico deshilachado o desgastado.

DIMENSIONES – MODELOS TQ-10 Y TQ-15 (Véase la Figura ③)

Modelo	Anchura (A)	Profundidad (B)	Altura de la Pata (C)	Altura (D)
TQ-10	368 mm (14-1/2")	451 mm (17-3/4")	102 mm (4")	349 mm (13-3/4")
TQ-15	368 mm (14-1/2")	451 mm (17-3/4")	102 mm (4")	349 mm (13-3/4")

DIMENSIONES – SERIES TQ-400, -405, -400H, -800, -805, -1200 Y -1800 (Véase la Figura ③)

Modelo	Anchura (A)	Profundidad (B)	Altura de la Pata (C)	Altura (D)
TQ-400	368 mm (14-1/2")	451 mm (17-3/4")	25 mm (1")	381 mm (15")
TQ-405	368 mm (14-1/2")	451 mm (17-3/4")	25 mm (1")	381 mm (15")
TQ-400H	368 mm (14-1/2")	451 mm (17-3/4")	25 mm (1")	403 mm (15-7/8")
TQ-400BA	368 mm (14-1/2")	451 mm (17-3/4")	25 mm (1")	381 mm (15")
TQ-800	368 mm (14-1/2")	58 cm (22-3/4")	25 mm (1")	419 mm (16-1/2")
TQ-805	368 mm (14-1/2")	578 mm (22-3/4")	25 mm (1")	419 mm (16-1/2")
TQ-800H	368 mm (14-1/2")	578 mm (22-3/4")	25 mm (1")	419 mm (16-1/2")
TQ-800BA	368 mm (14-1/2")	578 mm (22-3/4")	25 mm (1")	419 mm (16-1/2")
TQ-800HBA	368 mm (14-1/2")	578 mm (22-3/4")	25 mm (1")	419 mm (16-1/2")
TQ-1200	368 mm (14-1/2")	578 mm (22-3/4")	25 mm (1")	419 mm (16-1/2")
TQ-1800	470 mm (18-1/2")	578 mm (22-3/4")	25 mm (1")	422 mm (16-5/8")
TQ-1800H	470 mm (18-1/2")	578 mm (22-3/4")	25 mm (1")	422 mm (16-5/8")
TQ-1800BA	470 mm (18-1/2")	578 mm (22-3/4")	25 mm (1")	422 mm (16-5/8")
TQ-1800HBA	470 mm (18-1/2")	578 mm (22-3/4")	25 mm (1")	422 mm (16-5/8")

ESPECIFICACIONES

CUADRO DEL RÉGIMEN NOMINAL ELÉCTRICO - MODELOS TQ-10

Modelo	Voltaje	Hertzios	Vatios	Amperios	Configuraciones del Enchufe	Peso de Envío
TQ-10	120	60	1800	15.0	NEMA 5-15P*	15 kg (34 lbs.)
	208	60	1830	8.8	NEMA 6-15P	15 kg (34 lbs.)
	240	60	1830	7.6	NEMA 6-15P	15 kg (34 lbs.)
	200	50/60	2070	10.4	AS 3112	15 kg (34 lbs.)
	220-230 (CE)	50/60	1866-2048	8.5-8.9	Véase la nota	15 kg (34 lbs.)
	230-240 (CE)	50/60	2048-2221	8.9-9.3	Véase la nota	15 kg (34 lbs.)

* NEMA 5-20P para Canadá

El área sombreada refleja sólo los **modelos de exportación**.

NOTA: TQ-10 220-230 voltios (CE) y 230-240 voltios (CE) disponible ya sea con enchufe CEE 7/7 Schuko, BS 1363 o enchufe AS 3112. Vea los detalles en la sección Configuración de los enchufes.

CUADRO DEL RÉGIMEN NOMINAL ELÉCTRICO - MODELOS TQ-15

Modelo	Voltaje	Hertzios	Vatios	Amperios	Configuraciones del Enchufe	Peso de Envío
TQ-15	220-230 (CE)	50/60	2131-2330	9.7-10.1	Véase la nota	15 kg (34 lbs.)
	230-240 (CE)	50/60	2048-2221	8.9-9.3	Véase la nota	15 kg (34 lbs.)

El área sombreada refleja sólo los **modelos de exportación**.

NOTA: TQ-15 220-230 voltios (CE) y 230-240 voltios (CE) disponible ya sea con enchufe CEE 7/7 Schuko, BS 1363 o enchufe AS 3112. Vea los detalles en la sección Configuración de los enchufes.

CUADRO DEL RÉGIMEN NOMINAL ELÉCTRICO - SERIES TQ-400

Modelo	Voltaje	Hertzios	Vatios	Amperios	Configuraciones del Enchufe	Peso de Envío
TQ-400	120	60	1800	15.0	NEMA 5-15P*	21 kg (46 lbs.)
	208	60	2230	10.7	NEMA 6-15P	21 kg (46 lbs.)
	240	60	2230	9.3	NEMA 6-15P	21 kg (46 lbs.)
	200	50/60	2064	10.3	AS 3112	21 kg (46 lbs.)
	220-230 (CE)	50/60	1860-2030	8.5-8.8	Véase la nota	21 kg (46 lbs.)
	230-240 (CE)	50/60	2030-2210	8.8-9.2	Véase la nota	21 kg (46 lbs.)
	TQ-405	220-230 (CE)	50/60	2131-2330	9.7-10.1	Véase la nota
230-240 (CE)		50/60	2030-2210	8.8-9.2	Véase la nota	21 kg (46 lbs.)
TQ-400H	208	60	2230	10.7	NEMA 6-15P	21 kg (46 lbs.)
	240	60	2230	9.3	NEMA 6-15P	21 kg (46 lbs.)
	200	50/60	2064	10.3	AS 3112	21 kg (46 lbs.)
	220-230 (CE)	50/60	2131-2330	9.7-10.1	Véase la nota	21 kg (46 lbs.)
	230-240 (CE)	50/60	2030-2210	8.8-9.2	Véase la nota	21 kg (46 lbs.)
TQ-400BA	120	60	1780	14.8	NEMA 5-15P*	21 kg (46 lbs.)
	208	60	1880	9.0	NEMA 6-15P	21 kg (46 lbs.)
	240	60	1880	7.8	NEMA 6-15P	21 kg (46 lbs.)
	200	50/60	1848	9.2	AS 3112	21 kg (46 lbs.)
	220-230 (CE)	50/60	1765-1930	8.0-8.4	Véase la nota	21 kg (46 lbs.)
	230-240 (CE)	50/60	1930-2100	8.4-8.8	Véase la nota	21 kg (46 lbs.)

* NEMA 5-20P para Canadá

El área sombreada refleja sólo los **modelos de exportación**.

NOTA: TQ-400, TQ-405, TQ-400H y TQ-400BA 220-230 voltios (CE) y 230-240 voltios (CE) disponible ya sea con enchufe CEE 7/7 Schuko, BS 1363 o enchufe AS 3112. Vea los detalles en la sección Configuración de los enchufes.

ESPECIFICACIONES

CUADRO DEL RÉGIMEN NOMINAL ELÉCTRICO - SERIES TQ-800

Modelo	Voltaje	Hertzios	Vatios	Amperios	Configuraciones del Enchufe	Peso de Envío
TQ-800	208	60	3330	16.0	NEMA 6-20P	24 kg (52 lbs.)
	240	60	3330	13.9	NEMA 6-15P*	24 kg (52 lbs.)
	200	50/60	3080	15.4	Véase la nota	24 kg (52 lbs.)
	220-230 (CE)	50/60	3046-3330	13.8-14.5	Véase la nota	24 kg (52 lbs.)
	230-240 (CE)	50/60	3330-3625	14.5-15.1	Véase la nota	24 kg (52 lbs.)
TQ-805	230-240 (CE)	50/60	3330-3625	14.5-15.1	Véase la nota	24 kg (52 lbs.)
TQ-800H	208	60	3330	16.0	NEMA 6-20P	24 kg (52 lbs.)
	240	60	3330	13.9	NEMA 6-15P*	24 kg (52 lbs.)
	200	50/60	3080	15.4	Véase la nota	24 kg (52 lbs.)
	220-230 (CE)	50/60	3046-3330	13.8-14.5	Véase la nota	24 kg (52 lbs.)
	230-240 (CE)	50/60	3330-3625	14.5-15.1	Véase la nota	24 kg (52 lbs.)
TQ-800BA	208	60	3280	15.8	NEMA 6-20P	24 kg (52 lbs.)
	240	60	3280	13.7	NEMA 6-15P*	24 kg (52 lbs.)
	200	50/60	3033	15.1	Véase la nota	24 kg (52 lbs.)
	220-230 (CE)	50/60	2817-3080	12.8-13.4	Véase la nota	24 kg (52 lbs.)
	230-240 (CE)	50/60	3080-3354	13.4-14.0	Véase la nota	24 kg (52 lbs.)
TQ-800HBA	208	60	3280	15.8	NEMA 6-20P	24 kg (52 lbs.)
	240	60	3280	13.7	NEMA 6-15P*	24 kg (52 lbs.)
	200	50/60	3033	15.1	Véase la nota	24 kg (52 lbs.)
	220-230 (CE)	50/60	2817-3080	12.8-13.4	Véase la nota	24 kg (52 lbs.)
	230-240 (CE)	50/60	3080-3354	13.4-14.0	Véase la nota	24 kg (52 lbs.)

* NEMA 5-20P para Canadá

El área sombreada refleja sólo los **modelos de exportación**.

NOTA: Las tostadoras TQ-800, TQ-805, TQ-800H, TQ-800BA y TQ-800HBA de 200 voltios (sin CE), 220-230 voltios (CE) y 230-240 voltios (CE) están equipadas con un cordón de 1829 mm (6 pies), y no tienen enchufe.

CUADRO DEL RÉGIMEN NOMINAL ELÉCTRICO - SERIES TQ-1200

Modelo	Voltaje	Hertzios	Vatios	Amperios	Configuraciones del Enchufe	Peso de Envío
TQ-1200	208	60	4030	19.4	NEMA 6-30P	24 kg (52 lbs.)
	240	60	4030	16.8	NEMA 6-30P	24 kg (52 lbs.)

CUADRO DEL RÉGIMEN NOMINAL ELÉCTRICO - SERIES TQ-1800

Modelo	Voltaje	Hertzios	Vatios	Amperios	Configuraciones del Enchufe	Peso de Envío
TQ-1800	208	60	4440	21.4	NEMA 6-30P	34 kg (75 lbs.)
	240	60	4440	18.5	NEMA 6-30P	34 kg (75 lbs.)
TQ-1800H	208	60	4650	22.4	NEMA 6-30P	34 kg (75 lbs.)
	240	60	4650	19.4	NEMA 6-30P	34 kg (75 lbs.)
TQ-1800BA	208	60	4580	22.0	NEMA 6-30P	34 kg (75 lbs.)
	240	60	4580	19.1	NEMA 6-30P	34 kg (75 lbs.)
TQ-1800HBA	208	60	4580	22.0	NEMA 6-30P	34 kg (75 lbs.)
	240	60	4580	19.1	NEMA 6-30P	34 kg (75 lbs.)

MONTAJE

1. Saque la unidad de la caja.
2. Saque el paquete de información. **Para evitar demoras en obtener cobertura de garantía, rellene y envíe por correo la tarjeta de garantía.**
3. Quite la cinta del canal de descarga, la bandeja para migas de las tostadas y el recipiente para recoger las tostadas. Véase la Figura ④ .
4. Si el tostador no está nivelado, ajuste cada pata hasta nivelarlo. (En los modelos TQ-10 y TQ-15 se requiere una llave de extremo abierto de 14 mm (9/16") para ajustar la altura de las patas.) Véase ⑤ .

UBICACIÓN

PRECAUCIÓN

No coloque la tostadora en un área sujeta a temperaturas excesivas ni grasa de parrillas, freidoras, etc. Las temperaturas excesivas pueden causar daño a la unidad. No coloque la tostadora en un área que limite el flujo de aire alrededor de la parte delantera o trasera de la unidad. No coloque la tostadora en la ruta directa de la descarga de una salida de acondicionado ni de una salida de aire de compensación.

⚠ ADVERTENCIA

Para el funcionamiento seguro y adecuado, la unidad debe estar ubicada a una distancia razonable de paredes y materiales combustibles. Si no se mantiene la distancia mínima, puede ocurrir decoloración o combustión. No coloque la tostadora debajo de estantes o a menos de 305 mm (12 pulgadas) del techo.

⚠ ADVERTENCIA

Para lograr una operación segura y adecuada durante el funcionamiento en el modo de Descarga Frontal, deje una distancia mínima de 25 mm (1 pulgada) en los lados y en la parte posterior. Deje una distancia mínima de 305 mm (12 pulgadas) a lo largo de la parte frontal.

⚠ ADVERTENCIA

Para lograr una operación segura y adecuada durante el funcionamiento en el modo de Descarga Trasera, deje una distancia mínima de 25 mm (1 pulgada) en los lados. Deje una distancia mínima de 305 mm (12 pulgadas) a lo largo de las partes frontal y posterior.

⚠ PRECAUCIÓN

Para evitar lesiones o daños ubique la unidad en un gabinete de altura adecuada, en un área en la que se pueda usar convenientemente. El área debe estar nivelada para evitar que la unidad o su contenido se caiga accidentalmente, y suficientemente resistente para soportar el peso de la unidad.

⚠ PRECAUCIÓN

No ponga nada encima de la tostadora, ya que se podría dañar la tostadora o se podría someter al personal a posibles lesiones.

CONFIGURACIÓN

⚠ PRECAUCIÓN

La unidad no es a prueba de intemperie. Para una operación segura y adecuada la unidad se debe colocar en interiores, en donde la temperatura ambiental sea de un mínimo de 70 °F (21 °C) y un máximo de 85 °F (29 °C).

⚠ PRECAUCIÓN

El tostado de los productos recubiertos como pan con ajo, bocadillos de queso o bollos dulces NO se recomienda. El residuo reducirá el rendimiento de la tostadora y posiblemente podría incendiarse el interior.

⚠ PRECAUCIÓN

Cuando se configura la unidad para el funcionamiento, asegúrese de que la alimentación eléctrica esté apagada y que el tostador esté a temperatura ambiente. De no hacer esto se podría producir una lesión personal.

INSTALACIÓN

Rampa de Alimentación de las Tostadas

La rampa de alimentación de las tostadas se instala en fábrica y se puede usar en dos posiciones. Véase la Figura ⑥.

1. Cuando está en posición vertical, la tostadora está ajustada para alimentación automática. El pan entra a la tostadora colocándolo en la rampa de alimentación de las tostadas y liberándolo.
2. Para la alimentación manual del producto, incline la rampa de alimentación hasta que descansa en la parte superior de la unidad. En esta posición el pan se puede cargar manualmente colocándolo directamente sobre la correa transportadora.

PRECAUCIÓN

Algunas superficies exteriores de la unidad se calentarán. Tenga cuidado al tocar estas áreas para evitar lesiones.

Bandeja para Migas de las Tostadas

Instale la bandeja para las migas de las tostadas directamente debajo de la correa transportadora y debajo de los pernos de retención. Introdúzcala hasta que la parte delantera de la bandeja para las migas de las tostadas toque los pernos de retención. Véase la Figura ⑦.

PRECAUCIÓN

Para evitar daños a la unidad o lesiones al personal siempre opere la tostadora con la bandeja para migas de las tostadas instalada.

PRECAUCIÓN

Para evitar lesiones, no quite la bandeja para migas de las tostadas para limpiarla sino hasta que la tostadora esté fría.

Descarga Delantera y Trasera

Las unidades Toast-Qwik se pueden configurar de tal manera que el producto salga por delante o por detrás de la unidad.

ADVERTENCIA

Para lograr una operación segura y adecuada durante el funcionamiento en el modo de Descarga Frontal, deje una distancia mínima de 25 mm (1 pulgada) en los lados y en la parte posterior. Deje una distancia mínima de 305 mm (12 pulgadas) a lo largo de la parte frontal.

ADVERTENCIA

Para lograr una operación segura y adecuada durante el funcionamiento en el modo de Descarga Trasera, deje una distancia mínima de 25 mm (1 pulgada) en los lados. Deje una distancia mínima de 305 mm (12 pulgadas) a lo largo de las partes frontal y posterior.

SÓLO MODELOS TQ-10 Y TQ-15

Los modelos TQ-10 y TQ-15 usan un canal de descarga/recipiente para recoger las tostadas. El lugar de la instalación determina el área de descarga.

Para **descarga delantera**, instale el canal de la tostadora desde el frente de la tostadora con el extremo curvo hacia adentro y el reborde posterior del canal en los pernos que están hacia atrás. Véase la Figura ⑧.

Para **descarga trasera**, instale el canal de la tostadora desde la parte posterior de la tostadora con el extremo curvo hacia adentro y el reborde del canal sobre el conjunto interior de pernos. Véase la Figura ⑨.

SERIES TQ-400, -800, -1200 Y -1800

Las tostadoras de las series TQ-400, -800, -1200 y -1800 usan un canal de descarga y un recipiente para recoger las tostadas separados.

Para la **descarga delantera**, instale el canal primero colocando el extremo curvo hacia adentro hasta que el reborde trasero del canal se encuentre sobre el conjunto de pernos que está hasta arriba y las ranuras frontales del canal se encuentren en el conjunto interior de pernos. Coloque el recipiente para recoger las tostadas, con el extremo abierto primero, sobre los conjuntos de pernos remanentes. Alinee las ranuras inclinadas sobre los pernos y baje a su posición. Véase la Figura ⑩.

Para la **descarga trasera** de las tostadoras de las series TQ-400, -800, -1200 y -1800 no use el canal de descarga. Si el canal está instalado, quítelo. Para colocar la tostadora con descarga trasera, instale el recipiente para recoger las tostadas, con el extremo abierto primero, sobre el conjunto de pernos que se encuentran en la parte posterior de la unidad. Alinee las ranuras rectas sobre los pernos y baje a su posición. Véase la Figura ⑪.

MODELOS TQ-10 Y TQ-15

1. Enchufe la tostadora en un tomacorriente eléctrico adecuadamente conectado a tierra, del voltaje, tamaño y configuración del enchufe correctos. Vea los detalles en la sección de ESPECIFICACIONES.
2. **Para tostar los lados superior e inferior del pan**, coloque los interruptores TEMPERATURA SUPERIOR y TEMPERATURA INFERIOR en la posición ENCENDIDO.

Para tostar sólo el lado superior, coloque el interruptor TEMPERATURA SUPERIOR en la posición ENCENDIDO y el interruptor TEMPERATURA INFERIOR en la posición de apagado.

Para tostar sólo el lado inferior, coloque el interruptor TEMPERATURA SUPERIOR en la posición APAGADO y el interruptor TEMPERATURA INFERIOR en la posición ENCENDIDO. Consulte la página 12.

3. Coloque el CONTROL DE COLOR en la posición más clara mientras la unidad se calienta.

NOTA: Permita un período de calentamiento de aproximadamente 15 a 20 minutos.

4. Después del período de calentamiento, coloque el CONTROL DE COLOR en la posición media y tueste dos rebanadas de pan y luego reajuste el CONTROL DE COLOR en el ajuste deseado.

NOTA: Para tostar pan húmedo como muffins ingleses, pan de centeno o de trigo integral, desacelere la correa transportadora girando la perilla de CONTROL DE COLOR a un ajuste más oscuro (hacia la derecha).

MODELOS TQ-400, -405, -400H, -800, -805, -800H, -1200 Y -1800

1. Enchufe la tostadora en un tomacorriente eléctrico adecuadamente conectado a tierra, del voltaje, tamaño y configuración del enchufe correctos. Vea los detalles en la sección de ESPECIFICACIONES.
2. Coloque el interruptor de Encendido/Apagado en la posición ENCENDIDO. Consulte 13 para las series TQ-400, -800 y -1200. Consulte 14 para las series TQ-1800.
3. Gire hacia la derecha el CONTROL DE TEMPERATURA SUPERIOR y el CONTROL DE TEMPERATURA INFERIOR hasta el ajuste más alto.
4. Coloque el CONTROL DE COLOR en la posición más clara mientras la tostadora se calienta.

NOTA: Permita un período de calentamiento de aproximadamente 15 a 20 minutos.

5. Después del período de calentamiento, tueste dos rebanadas de pan. Ajuste el CONTROL DE COLOR si es necesario.

NOTA: Si el pan tostado está demasiado oscuro cuando el Control de color está en el ajuste más claro, ajuste los controles de temperatura inferior y superior según sea necesario. (Permita de 15 a 20 minutos para que la tostadora se reacondicione en el nuevo ajuste antes de reanudar la operación).

NOTA: Para tostar pan húmedo como muffins ingleses, pan de centeno o de trigo integral, desacelere la correa transportadora girando la perilla de Control de color a un ajuste más oscuro (hacia la derecha).

NOTA: Cuando tueste un producto de un solo lado como un panecillo o un bagel, coloque el producto con el lado cortado orientado hacia arriba. Coloque el control de temperatura inferior en un ajuste ligero, tueste dos rebanadas de pan y ajuste los controles de temperatura superior e inferior según sea necesario.

MODELOS TQ-400BA, -800BA, -800HBA, -1800BA Y -1800HBA

NOTA: Las tostadoras TQ-400BA, -800BA, -800HBA, -1800BA y -1800HBA están específicamente diseñadas para tostar un lado de un producto de pan, como un panecillo o un bagel. Estos modelos tuestan con el lado cortado orientado hacia arriba.

1. Enchufe la tostadora en un tomacorriente eléctrico adecuadamente conectado a tierra, del voltaje, tamaño y configuración del enchufe correctos. Vea los detalles en la sección de ESPECIFICACIONES.
2. Coloque el interruptor de Encendido/Apagado en la posición ENCENDIDO. Consulte 13 para las series TQ-400, -800 y -1200. Consulte 14 para las series TQ-1800.
3. Gire hacia la derecha el CONTROL DE TEMPERATURA SUPERIOR hasta el ajuste más alto. Gire hacia la izquierda el CONTROL DE TEMPERATURA INFERIOR hasta el ajuste más bajo.
4. Coloque el CONTROL DE COLOR en la posición más clara mientras la tostadora se calienta.

NOTA: Permita un período de calentamiento de aproximadamente 15 a 20 minutos.

5. Después del período de calentamiento, tueste dos rebanadas de pan. Ajuste el CONTROL DE COLOR si es necesario.

NOTA: Si el lado cortado del pan es demasiado oscuro cuando el Control de color está en el ajuste más claro, ajuste el control de temperatura superior según sea necesario. (Permita de 15 a 20 minutos para que la tostadora se reacondicione en el nuevo ajuste antes de reanudar la operación).

FUNCIONAMIENTO

MODO DE AHORRO DE ENERGÍA CON LUZ INDICADORA

Todas las tostadoras series TQ-400, -800, -1200 y -1800 tienen integrado un modo de Ahorro de Energía con una luz indicadora. Esta característica permite que la tostadora entre en pausa y reduce en un 50 % la energía a los elementos de calentamiento. Durante el modo de Ahorro de Energía la luz indicadora que se encuentra en el panel de control destellará.

Para activarlo presione el MODO DE AHORRO DE ENERGÍA hasta que la luz indicadora destelle. Véase la Figura 13.

NOTA: Para colocar otra vez la tostadora en operación completa, presione el botón de Ahorro de Energía o gire cualquier perilla hasta que la luz indicadora deje de parpadear y permanezca encendida. Permita que transcurran de 2 a 3 minutos antes de comenzar a tostar. La unidad volverá a funcionar a la potencia total en un lapso de 10 minutos.

SISTEMA COLORGUARD

Todas las tostadoras de las series TQ-400, -800, -1200 y -1800 usan un sistema de detección patentado, ColorGuard, que supervisa y ajusta automáticamente la velocidad de la correa transportadora durante períodos de alto uso para asegurar la uniformidad del color de la tostada.

NOTA: El sistema de detección ColorGuard es inoperable por aproximadamente diez minutos después de que se hace cualquier ajuste de temperatura.

ADVERTENCIA

Si la luz de advertencia del panel de control se ilumina, significa que la unidad no está funcionando bien. APAGUE la tostadora y permita que se enfríe. Una vez que esté fría, desconéctela y pida a un técnico calificado que le preste servicio.

GENERAL

Las tostadoras eléctricas de correa transportadora Toast-Qwik de Hatco están diseñadas para brindar una durabilidad y rendimiento máximos con un mínimo de mantenimiento.

ADVERTENCIA

Para evitar lesiones, apague el interruptor de alimentación, desenchufe la unidad y deje que se enfríe antes de realizar cualquier tipo de mantenimiento.

ADVERTENCIA

Si la luz de advertencia del panel de control se ilumina, significa que la unidad no está funcionando bien. APAGUE la tostadora y permita que se enfríe. Una vez que esté fría, desconéctela y pida a un técnico calificado que le preste servicio.

LIMPIEZA

Exterior

Para preservar el acabado brillante de la unidad, se recomienda limpiar diariamente las superficies exteriores con un paño húmedo. Las manchas difíciles se pueden eliminar con un buen limpiador para acero inoxidable o uno que no sea abrasivo. Las zonas difíciles de alcanzar se deben limpiar con un cepillo pequeño y un jabón suave.

PRECAUCIÓN

Use sólo limpiadores no abrasivos. Los limpiadores abrasivos podrían raspar el acabado de la tostadora Toast-Qwik dañando su apariencia y haciéndola susceptible a la acumulación de suciedad.

Bandeja Para Migas de las Tostadas y Recipiente Para Recoger las Tostadas

Quítelas de la unidad y lávelas con jabón y agua, y luego enjuáguelas.

Rampa de Alimentación de las Tostadas

Presione los dos radios de alambre y retire la guía de la unidad. Limpie con un paño suave y húmedo o remoje la guía en una solución suave de 1 taza de amoníaco en 1 galón de agua (227 mililitros y 3.785 litros). Vuelva a instalar la guía alineando los radios de alambre con los orificios de la tostadora.

Reflector de Calor Inferior

El reflector del elemento de calentamiento inferior tiene ranuras que permiten que las migas de pan caigan a través de la bandeja para migas. Después de un período prolongado de uso las migas de pan se pueden acumular en el reflector y no caerse a través de la bandeja. Para eliminar la acumulación, permita que la tostadora se enfríe y limpie con un cepillo de cerdas las migas de la bandeja.

LUBRICACIÓN

El motor de engranaje de la cinta transportadora y el sistema de la cinta transportadora están permanentemente lubricados y no requieren lubricación.

ADVERTENCIA

Si se requiere realizar servicio a esta unidad, póngase en contacto con su Agente de servicio autorizado de Hatco, o con el Departamento de Servicio Hatco llamando 414-671-6350; fax internacional 414-671-3976.

ADVERTENCIA

Este producto no tiene piezas que pueda reparar el usuario. Para evitar daños a la unidad o lesiones al personal, utilice solamente agentes de servicio autorizados de Hatco y piezas originales Hatco cuando se requiera servicio.

ADVERTENCIA

Las piezas de repuesto originales Hatco están especificadas para funcionar con seguridad en los medios en los que se utilicen. Algunas piezas de repuesto de otras marcas o usadas no tienen las características necesarias para funcionar con seguridad en el equipo Hatco. Es esencial utilizar piezas de repuesto Hatco al reparar el equipo Hatco. El no utilizar piezas de repuesto Hatco puede someter a los operadores del equipo a un voltaje eléctrico peligroso que podría producir descarga eléctrica o quemaduras.

ACCESORIOS

CUBIERTA DE SEGURIDAD

La cubierta de seguridad se sube para limitar el acceso al panel de control y se baja para tener acceso al mismo.

1. Quite la bandeja de migajas.
2. Quite los tornillos. Véase  .
3. Coloque la cubierta de seguridad sobre el panel de control.

4. Instale la cubierta de seguridad usando los tornillos que quitó en el paso 2.
5. Instale la bandeja de migajas.

GARANTÍA LIMITADA DE HATCO

1. GARANTÍA DEL PRODUCTO

Hatco garantiza que los productos que fabrica estarán libres de defectos en los materiales, bajo condiciones normales de uso y servicio, durante un período de un (1) año a partir de la fecha de compra cuando se instalan y reciben mantenimiento de acuerdo con las instrucciones por escrito de Hatco, o por 18 meses a partir de su envío por Hatco. El comprador debe comprobar la fecha de la compra del producto devolviendo la tarjeta de registro de la garantía de Hatco, o por otros medios que sean satisfactorios de acuerdo con el criterio de Hatco.

Hatco garantiza que los siguientes componentes del producto están libres de defectos en materiales a partir de la fecha de compra (sujetos a las condiciones precedentes) durante los períodos de tiempo y las condiciones que figuran a continuación:

a) Garantía de un (1) año para piezas y mano de obra, MAS un (1) año adicional solamente para piezas:

Resistencias de la tostadora (ferrados de metal)
Resistencias de los Cajones Térmicos (ferrados de metal)
Cajones Térmicos, rodillos del cajón y piezas deslizantes
Resistencias de calentadores de alimentos (ferrados de metal)
Resistencias del vitrinas expositoras
(humidificadoras con forro de metal)
Resistencias de vitrinas mantenedoras
(calor por aire con forro de metal)

b) Un (1) año en piezas y mano de obra MÁS cuatro (4) años adicionales de garantía de piezas solamente en términos prorrateado que Hatco explicará a petición del comprador:

Depósitos 3DS y FR

c) Garantía de un (1) año en piezas y mano de obra MÁS nueve (9) años solo en piezas de:

Calentadores de agua eléctricos de refuerzo
Calentadores de agua a gas de refuerzo

LAS GARANTÍAS ANTERIORES SON EXCLUSIVAS Y SUSTITUYEN A CUALQUIER OTRA GARANTÍA, EXPRESA O IMPLÍCITA, INCLUYENDO PERO SIN LIMITARSE A CUALQUIER GARANTÍA IMPLÍCITA DE COMERCIABILIDAD O ADECUACIÓN PARA UN FIN PARTICULAR O PATENTE U OTRA INFRACCIÓN DEL DERECHO DE PROPIEDAD INTELECTUAL. Sin limitar la generalidad de lo anterior, TALES GARANTÍAS NO CUBREN: Bombillas incandescentes revestidas, lámparas fluorescentes, bombillas de lámparas calentadoras, componentes de vidrio o fallo del producto en el tanque reforzador e intercambiador de calor del tubo de la aleta causado por cal, acumulación de sedimentos, ataque de sustancias químicas o congelación en los depósitos, uso inadecuado del producto, alteraciones o aplicación errónea, instalación inadecuada o aplicación del voltaje incorrecto .

2. LIMITACIÓN DE REMEDIOS Y DAÑOS

De acuerdo con este documento, la responsabilidad de Hatco y el recurso exclusivo del comprador se limitará únicamente, a opción de Hatco, a la reparación o reemplazo por una agencia de servicio autorizada por Hatco (excepto cuando el comprador resida fuera de Estados Unidos, Canadá, el Reino Unido o Australia, en cuyo caso de acuerdo con este documento la responsabilidad de Hatco y el recurso exclusivo del comprador se limitará únicamente al reemplazo de la pieza bajo garantía) respecto a cualquier reclamación que se haga dentro del período de garantía aplicable mencionado arriba. Hatco se reserva el derecho de aceptar o rechazar cualquier reclamación en parte o en su totalidad. Hatco no aceptará la devolución de ningún producto sin la previa aprobación de Hatco por escrito, y en todas las devoluciones aprobadas el comprador correrá con los gastos. HATCO NO SERÁ RESPONSABLE, BAJO NINGUNA CIRCUNSTANCIA, DE DAÑOS INDIRECTOS O INCIDENTALES, INCLUYENDO PERO SIN LIMITARSE A COSTOS DE MANO DE OBRA O PÉRDIDA DE INGRESOS QUE RESULTEN DEL USO O DE LA INCAPACIDAD DE USAR EL PRODUCTO O DE QUE EL PRODUCTO SE INCORPORA A OTRO PRODUCTO O MERCANCÍA O SEA UN COMPONENTE DE DICHO PRODUCTO.



Illustrations	2	Fonctionnement	49
Introduction	41	Modèles TQ-10 & TQ-15	49
Importantes Informations de Sécurité	41	Modèles TQ-400, -405, -400H, -800, -805, -800H, -1200 & -1800	49
Description des Modèles	43	Modèles TQ-400BA, -800BA, -800HBA, -1800BA & -1800HBA	49
Tous Les Modèles	43	Maintenance	51
Mode Économie d'énergie et Voyant Associé	43	Généralités	51
Système ColorGuard	43	Nettoyage	51
Spécifications	44	Lubrification	51
Configurations de prise	44	Accessoires	51
Dimensions	44	Garantie limitée Hatco	52
Tableau des spécifications électriques	45	Informations importantes pour le propriétaire	Dos du manuel
Installation	47		
Assemblage	47		
Emplacement	47		
Installation	47		

INTRODUCTION

Le grille-pain électrique à convoyeur Toast-Qwik® de Hatco a été spécialement conçu pour accélérer la procédure de coloration du pain. Les produits à griller traversent une chambre chauffée pour une coloration rapide et complète. La teneur en eau et en sucre, de même que l'épaisseur du pain influent sur la coloration du produit. La vitesse du convoyeur et la température sont également des facteurs déterminants.

Les grille-pains Hatco sont des produits de qualité conforme aux exigences des opérations de restauration qui fourniront des années de service sans problème. Les éléments métalliques chauffants tubulaires sont garantis contre toute rupture et panne électrique pour une période de deux ans.

Ce manuel fournit des instructions d'installation, de sécurité et de fonctionnement pour les grille-pain électriques à convoyeur Toast-Qwik. Nous recommandons que vous lisiez l'ensemble des instructions d'installation, de sécurité et de fonctionnement contenues dans ce manuel avant d'installer et de faire fonctionner votre grille-pain à convoyeur Hatco. Les



instructions de sécurité qui apparaissent dans ce manuel après un symbole d'avertissement ainsi que les mots **AVERTISSEMENT** ou **PRUDENCE** imprimés en caractères gras sont très importants.  **AVERTISSEMENT** indique la possibilité de sérieuses blessures corporelles pouvant éventuellement entraîner la mort, pour vous même et pour de tierces personnes.  **PRUDENCE** indique la possibilité de blessures légères ou moyennes. **PRUDENCE sans le symbole graphique** indique la possibilité de  dommages au niveau de l'équipement ou des biens matériels uniquement.

Votre grille-pain à convoyeur Hatco Toast-Qwik est le produit de recherches intensives et de tests sur le terrain. Les matériaux utilisés ont été sélectionnés pour une durabilité maximale, une apparence attractive et des performances optimales. Chaque unité est soigneusement inspectée et testée avant expédition.



IMPORTANTES INFORMATIONS DE SÉCURITÉ

IMPORTANT! Lire et suivre les importantes informations de sécurité pour éviter tout risque de blessure corporelle ou de décès, et pour éviter d'endommager l'appareil ou des biens personnels.

AVERTISSEMENTS

-  Branchez l'appareil sur une prise électrique correctement mise à la terre du type, de la taille et de la tension corrects. Si la fiche et la prise secteur ne correspondent pas, contactez un électricien qualifié pour qu'il détermine la tension et le type de prise corrects et installe une prise adaptée.
-  Afin d'éviter toute blessure, placer l'interrupteur l'alimentation sur la position arrêt, débrancher l'appareil de la source de courant électrique et laisser celui-ci refroidir avant d'effectuer les opérations de maintenance.
-  Pour un fonctionnement correct en toute sécurité, l'appareil doit être placé à une distance raisonnable de substances inflammables et des murs. Si une distance de sécurité suffisante n'est pas maintenue, une décoloration ou une combustion se produira. Ne pas placer le grille-pain sous une étagère ou à une distance inférieure à 305 mm (12 pouces) d'un plafond.

MESSAGES DE PRUDENCE

-  Pour écarter tout risque de blessure ou de dégâts matériels, placez l'appareil à la hauteur désirée, à un endroit pratique pour l'utilisation attendue. Cet emplacement doit être une surface horizontale pour empêcher la chute accidentelle de l'appareil et de son contenu, assez solide pour supporter le poids de l'appareil.
-  Ne rien poser sur le dessus du grille-pain, le fait ne pas respecter cette règle pourrait endommager l'appareil ou infliger des blessures corporelles au personnel chargé de faire fonctionner celui-ci.
-  Le grillage de produits recouverts de garniture tels que du pain à l'ail, des sandwiches au fromage et de pains à la crème n'est PAS recommandé. Les résidus réduiront les performances du grille-pain et ceux-ci pourraient également prendre feu à l'intérieur du grille-pain.

IMPORTANTES INFORMATIONS DE SÉCURITÉ

⚠ Avertissements

- ⚠ Pour garantir un fonctionnement sûr et adéquat en mode Décharge avant, laissez un dégagement minimum de 25 mm sur les côtés et à l'arrière. Laissez un dégagement minimum de 305 mm sur l'avant.
- ⚠ Pour garantir un fonctionnement sûr et adéquat en mode Décharge arrière, laissez un dégagement minimum de 25 mm sur les côtés. Laissez un dégagement minimum de 305 mm à l'avant et à l'arrière.
- ⚠ Pour éviter tout risque de blessure ou de dégâts matériels, ne pas tirer sur l'appareil en le saisissant par son cordon d'alimentation.
- ⚠ Pour éviter les blessures, cesser d'utiliser si le cordon d'alimentation est usé.
- ⚠ Si le voyant d'avertissement du panneau de commande s'allume, l'appareil fonctionne mal. Mettez l'appareil hors tension et laissez-le refroidir. Une fois qu'il a refroidi, débranchez l'appareil de la prise secteur et faites-le réparer par un technicien qualifié.
- ⚠ Si une réparation s'avère nécessaire sur cet appareil, contacter un agent agréé par Hatco, ou contacter le service réparation de Hatco au 414-671-6350; fax: international au 414-671-3976.
- ⚠ Ce produit ne comporte aucune pièce réparable par l'utilisateur. Afin d'éviter d'endommager l'appareil ou de provoquer des blessures chez le personnel utilisant celui-ci, ne faites réparer cet appareil que par un agent agréé par Hatco et n'utiliser que des pièces de rechange Hatco.
- ⚠ Les pièces de rechange Hatco sont certifiées pour fonctionner en toute sécurité dans l'environnement dans lequel elles sont utilisées. Certaines pièces de rechange d'autres marques ne possèdent pas les caractéristiques requises pour fonctionner en toute sécurité dans des équipements Hatco. Il est essentiel que des pièces Hatco soient utilisées lors de la réparation d'équipements Hatco. Le fait de ne pas utiliser des pièces de rechange Hatco peut soumettre l'opérateur de l'équipement à des dangers d'électrocution, situation pouvant entraîner des chocs électriques ou de sérieuses brûlures.

⚠ Messages de prudence

- ⚠ Lors de la mise en place de l'appareil pour sa mise en route, s'assurer que l'appareil n'est pas sous tension et qu'il est à la température de la pièce. Le fait de ne pas se conformer à ces instructions pourraient entraîner des blessures corporelles.
- ⚠ Certaines surfaces extérieures de l'appareil vont devenir brûlantes durant le fonctionnement. Utiliser la plus extrême prudence lorsque que vous touchez ces régions pour éviter toute blessure.
- ⚠ Pour éviter l'endommagement de l'appareil ou les blessures du personnel, toujours utiliser le grille-pain avec le bac à miettes installé.
- ⚠ Pour éviter les blessures, ne pas retirer le bac à miettes tant que le grille-pain n'a pas refroidi.
- ⚠ L'appareil n'est pas à l'épreuve des intempéries. Pour une utilisation sûre et correcte, il doit se trouver à l'intérieur, à une température ambiante comprise entre 70 °F (21 °C) et 85 °F (29 °C).

Messages de prudence

Ne pas placer le grille-pain dans un endroit sujet à des températures excessives ou à des projections de graisses de grills et de friteuses. Des températures excessives pourraient endommager l'appareil. Ne pas placer le grille-pain dans un endroit qui restreint la circulation d'air autour du compartiment du moteur. Ne pas placer le grille-pain dans l'axe direct d'éjection d'une bouche de climatisation ou d'aération.

Utiliser uniquement des nettoyants non abrasifs. Les nettoyants abrasifs risquent de rayer la finition du grille-pain Toast-Qwik, d'en détériorer l'aspect et de la rendre susceptible d'accumuler les saletés.

TOUS LES MODÈLES (Voir la Figure 1)

Tous les grille-pain électriques à convoyeur Toast-Qwik sont rapides, fiables et polyvalents, grillant de 300 à 1800 tranches de pain à l'heure, selon le modèle. La décharge avant ou arrière permet à l'opérateur de placer le grille-pain Toast-Qwik à l'endroit le plus pratique. Chaque grille-pain Toast-Qwik inclut un bac de récupération de pain grillé, une rampe d'arrivée du pain, un bac à miettes amovible et un cordon de 1829 mm (6 pieds) avec fiche, pré-attaché en usine.

MODÈLE TQ-10

Le modèle TQ-10 permet de faire griller du pain de 38 mm (1-1/2") d'épaisseur et 245 mm (9-5/8") de largeur maximum. Son rendement est de 300 tranches à l'heure (pain ou petits pains). Le TQ-10 est fourni équipé de pieds réglables de 102 mm (4").

MODÈLE TQ-15

Le modèle TQ-15 permet de faire griller du pain à forte teneur en eau ou dense de 38 mm (1-1/2") d'épaisseur et 245 mm (9-5/8") de largeur maximum. Son rendement est de 240 tranches à l'heure (pain ou petits pains). Le TQ-15 est fourni équipé de pieds réglables de 102 mm (4").

MODE ÉCONOMIE D'ÉNERGIE ET VOYANT ASSOCIÉ

Tous les modèles de grille-pain des séries TQ-400, TQ-800 et TQ-1800 ont un mode Économie d'énergie. Dans ce mode, le voyant du panneau avant clignote. Lorsqu'il clignote, le grille-pain fonctionne en consommant moitié moins d'énergie. Pour rétablir la pleine puissance en moins de 5 minutes, appuyer sur n'importe quel bouton ou tourner un sélecteur.

SYSTÈME COLORGUARD

Tous les grille-pain des séries TQ-400, TQ-800 et TQ-1800 sont équipés d'un système de détection ColorGuard qui surveille et règle automatiquement la vitesse du convoyeur durant les périodes de forte demande pour assurer la coloration uniforme du pain grillé.

MODÈLE TQ-400

Le modèle TQ-400 permet de faire griller du pain de 44 mm (1-3/4") d'épaisseur et 245 mm (9-5/8") de largeur maximum. Son rendement est de 360 tranches à l'heure (pain ou petits pains).

MODÈLE TQ-405

Le modèle TQ-405 permet de faire griller du pain à forte teneur en eau ou dense de 44 mm (1-3/4") d'épaisseur et 245 mm (9-5/8") de largeur maximum. Son rendement est de 240 tranches à l'heure (pain ou petits pains).

MODÈLE TQ-400H

Le modèle TQ-400H a une ouverture de 3" (76 mm) de largeur compatible avec les pains de 2-3/4" (70 mm) d'épaisseur et 9-5/8" (244 mm) de largeur. Son rendement est de 360 tranches à l'heure (pain ou petits pains).

MODÈLE TQ-400BA

Le modèle TQ-400BA permet de faire griller rapidement sur une face des bagels ou petits pains coupés en deux, de 44 mm (1-3/4") d'épaisseur et 245 mm (9-5/8") de largeur maximum. La plupart des produits peuvent être grillés en 45 secondes. Son rendement est de 360 moitiés de bagel à l'heure. La coloration se fait sur la face coupée tournée vers le haut.

MODÈLE TQ-800

Le modèle TQ-800 permet de faire griller du pain de 44 mm (1-3/4") d'épaisseur et 245 mm (9-5/8") de largeur maximum. Son rendement est de 800 tranches à l'heure (pain ou petits pains).

MODÈLE TQ-805

Le modèle TQ-805 permet de faire griller du pain à forte teneur en eau ou dense de 44 mm (1-3/4") d'épaisseur et 245 mm (9-5/8") de largeur maximum. Son rendement est de 550 tranches à l'heure (pain ou petits pains).

MODÈLE TQ-800H

Le modèle TQ-800H a une ouverture de 76 mm (3") de largeur compatible avec les pains de 70 mm (2-3/4") d'épaisseur et 245 mm (9-5/8") de largeur. Son rendement est de 800 tranches à l'heure (pain ou petits pains).

MODÈLE TQ-800BA

Le modèle TQ-800BA permet de faire griller rapidement sur une face des bagels ou petits pains coupés en deux, d'une épaisseur comprise entre 44 mm (1-3/4") et 245 mm (9-5/8"). La plupart des produits peuvent être grillés en 30 secondes. Son rendement est de 800 moitiés de bagel ou petit pain à l'heure. La coloration se fait sur la face coupée tournée vers le haut.

MODÈLE TQ-800HBA

Le modèle TQ-800HBA, polyvalent et performant, peut griller une face de bagel ou petit pain coupé en deux en 30 secondes minimum. Son rendement est de 800 moitiés de bagel ou petits pains à l'heure. La coloration se fait sur la face coupée tournée vers le haut. La taille maximale de produit permise est de 70 mm (2-3/4") d'épaisseur et 245 mm (9-5/8") de largeur.

MODÈLE TQ-1200

Le TQ-1200 est un grille-pain grande vitesse équipé d'un convoyeur accéléré permettant une coloration plus rapide durant les périodes de forte demande. Deux tranches de pain peuvent être grillées en 15 secondes. Ce modèle est capable de griller du pain de 44 mm (1-3/4") d'épaisseur et 245 mm (9-5/8") de largeur maximum.

MODÈLE TQ-1800

Le modèle TQ-1800 permet de faire griller du pain de 1-3/4" (44 mm) d'épaisseur et 13-5/8" (346 mm) de largeur maximum. Son rendement est de 1 800 tranches à l'heure (pain ou petits pains) lorsque 3 produits sont placés côte à côte.

MODÈLE TQ-1800H

Le modèle TQ-1800H a une ouverture de 3" (76 mm) de largeur compatible avec les pains de 2-3/4" (70 mm) d'épaisseur et 13-5/8" (346 mm) de largeur. Son rendement est de 1 800 tranches à l'heure (pain ou petits pains) lorsque 3 produits sont placés côte à côte.

MODÈLE TQ-1800BA

Le modèle TQ-1800BA permet de faire griller rapidement sur une face des bagels ou petits pains coupés en deux, de 1-3/4" (44 mm) d'épaisseur et 13-5/8" (346 mm) de largeur maximum. La plupart des produits peuvent être grillés en 15 secondes. Son rendement est de 1800 moitiés de bagel ou petit pain à l'heure. La coloration se fait sur la face coupée tournée vers le haut.

MODÈLE TQ-1800HBA

Le modèle TQ-1800HBA, polyvalent et performant, peut griller une face de bagel ou petit pain coupé en deux en 15 secondes minimum. Son rendement est de quelque 1800 moitiés de bagel ou petit pain à l'heure. La coloration se fait sur la face coupée tournée vers le haut. La taille maximale de produit permise est de 2-3/4" (70 mm) d'épaisseur et 13-5/8" (346 mm) de largeur lorsque 3 produits sont placés côte à côte.

SPÉCIFICATIONS

CONFIGURATIONS DE PRISES

Les appareils sont expédiés avec un cordon d'alimentation et une prise installée sur la face arrière. Différentes fiches sont fournies selon les applications, comme illustré à la figure ③.

⚠ AVERTISSEMENT

Branchez l'appareil sur une prise électrique correctement mise à la terre du type, de la taille et de la tension corrects. Si la fiche et la prise secteur ne correspondent pas, contactez un électricien qualifié pour qu'il détermine la tension et le type de prise corrects et installe une prise adaptée.

⚠ AVERTISSEMENT

Pour éviter tout risque de blessure ou de dégâts matériels, ne pas tirer sur l'appareil en le saisissant par son cordon d'alimentation.

⚠ AVERTISSEMENT

Pour éviter les blessures, cesser d'utiliser si le cordon d'alimentation est endommagé ou usé.

DIMENSIONS – MODÈLES TQ-10 & TQ-15 (Voir la Figure ③)

Modèle	Largeur (A)	Profondeur (B)	Hauteur des Pieds (C)	Hauteur (D)
TQ-10	368 mm (14-1/2")	451 mm (17-3/4")	102 mm (4")	349 mm (13-3/4")
TQ-15	368 mm (14-1/2")	451 mm (17-3/4")	102 mm (4")	349 mm (13-3/4")

DIMENSIONS – SÉRIES TQ-400, -405, -400H -800, -805, -1200 & -1800 (Voir la Figure ③)

Modèle	Largeur (A)	Profondeur (B)	Hauteur des Pieds (C)	Hauteur (D)
TQ-400	368 mm (14-1/2")	451 mm (17-3/4")	25 mm (1")	381 mm (15")
TQ-405	368 mm (14-1/2")	451 mm (17-3/4")	25 mm (1")	381 mm (15")
TQ-400H	368 mm (14-1/2")	451 mm (17-3/4")	25 mm (1")	403 mm (15-7/8")
TQ-400BA	368 mm (14-1/2")	451 mm (17-3/4")	25 mm (1")	381 mm (15")
TQ-800	368 mm (14-1/2")	58 cm (22-3/4")	25 mm (1")	419 mm (16-1/2")
TQ-805	368 mm (14-1/2")	578 mm (22-3/4")	25 mm (1")	419 mm (16-1/2")
TQ-800H	368 mm (14-1/2")	578 mm (22-3/4")	25 mm (1")	419 mm (16-1/2")
TQ-800BA	368 mm (14-1/2")	578 mm (22-3/4")	25 mm (1")	419 mm (16-1/2")
TQ-800HBA	368 mm (14-1/2")	578 mm (22-3/4")	25 mm (1")	419 mm (16-1/2")
TQ-1200	368 mm (14-1/2")	578 mm (22-3/4")	25 mm (1")	419 mm (16-1/2")
TQ-1800	470 mm (18-1/2")	578 mm (22-3/4")	25 mm (1")	422 mm (16-5/8")
TQ-1800H	470 mm (18-1/2")	578 mm (22-3/4")	25 mm (1")	422 mm (16-5/8")
TQ-1800BA	470 mm (18-1/2")	578 mm (22-3/4")	25 mm (1")	422 mm (16-5/8")
TQ-1800HBA	470 mm (18-1/2")	578 mm (22-3/4")	25 mm (1")	422 mm (16-5/8")

SPÉCIFICATIONS

TABLEAU DES VALEURS NOMINALES ÉLECTRIQUES - MODÈLES TQ-10

Modèle	Voltage	Hertz	Watts	Ampères	Forme de Prise	Poids d'expédition
TQ-10	120	60	1800	15.0	NEMA 5-15P*	15 kg (34 lbs.)
	208	60	1830	8.8	NEMA 6-15P	15 kg (34 lbs.)
	240	60	1830	7.6	NEMA 6-15P	15 kg (34 lbs.)
	200	50/60	2070	10.4	AS 3112	15 kg (34 lbs.)
	220-230 (CE)	50/60	1866-2048	8.5-8.9	Voir la Remarque	15 kg (34 lbs.)
	230-240 (CE)	50/60	2048-2221	8.9-9.3	Voir la Remarque	15 kg (34 lbs.)

* NEMA 5-20P pour le Canada

La zone ombrée représente les modèles prévus **uniquement pour l'exportation**.

REMARQUE: TQ-10 220-230 V (CE) et 230-240 V (CE) disponibles avec fiche CEE 7/7 Schuko, BS 1363 ou AS 3112. Pour des détails, voir les types de fiches.

TABLEAU DES VALEURS NOMINALES ÉLECTRIQUES - MODÈLES TQ-15

Modèle	Voltage	Hertz	Watts	Ampères	Forme de Prise	Poids d'expédition
TQ-15	220-230 (CE)	50/60	2131-2330	9.7-10.1	Voir la Remarque	15 kg (34 lbs.)
	230-240 (CE)	50/60	2048-2221	8.9-9.3	Voir la Remarque	15 kg (34 lbs.)

La zone ombrée représente les modèles prévus **uniquement pour l'exportation**.

REMARQUE: TQ-15 220-230 V (CE) et 230-240 V (CE) disponibles avec fiche CEE 7/7 Schuko, BS 1363 ou AS 3112. Pour plus de détails, voir les types de fiches.

TABLEAU DES VALEURS NOMINALES ÉLECTRIQUES - MODÈLES TQ-400

Modèle	Voltage	Hertz	Watts	Ampères	Forme de Prise	Poids d'expédition
TQ-400	120	60	1800	15.0	NEMA 5-15P*	21 kg (46 lbs.)
	208	60	2230	10.7	NEMA 6-15P	21 kg (46 lbs.)
	240	60	2230	9.3	NEMA 6-15P	21 kg (46 lbs.)
	200	50/60	2064	10.3	AS 3112	21 kg (46 lbs.)
	220-230 (CE)	50/60	1860-2030	8.5-8.8	Voir la Remarque	21 kg (46 lbs.)
	230-240 (CE)	50/60	2030-2210	8.8-9.2	Voir la Remarque	21 kg (46 lbs.)
TQ-405	220-230 (CE)	50/60	2131-2330	9.7-10.1	Voir la Remarque	21 kg (46 lbs.)
	230-240 (CE)	50/60	2030-2210	8.8-9.2	Voir la Remarque	21 kg (46 lbs.)
TQ-400H	208	60	2230	10.7	NEMA 6-15P	21 kg (46 lbs.)
	240	60	2230	9.3	NEMA 6-15P	21 kg (46 lbs.)
	200	50/60	2064	10.3	AS 3112	21 kg (46 lbs.)
	220-230 (CE)	50/60	2131-2330	9.7-10.1	Voir la Remarque	21 kg (46 lbs.)
	230-240 (CE)	50/60	2030-2210	8.8-9.2	Voir la Remarque	21 kg (46 lbs.)
TQ-400BA	120	60	1780	14.8	NEMA 5-15P*	21 kg (46 lbs.)
	208	60	1880	9.0	NEMA 6-15P	21 kg (46 lbs.)
	240	60	1880	7.8	NEMA 6-15P	21 kg (46 lbs.)
	200	50/60	1848	9.2	AS 3112	21 kg (46 lbs.)
	220-230 (CE)	50/60	1765-1930	8.0-8.4	Voir la Remarque	21 kg (46 lbs.)
	230-240 (CE)	50/60	1930-2100	8.4-8.8	Voir la Remarque	21 kg (46 lbs.)

* NEMA 5-20P pour le Canada

La zone ombrée représente les modèles prévus **uniquement pour l'exportation**.

REMARQUE: TQ-400, TQ-405 et TQ-400BA 220-230 V (CE) et 230-240 V (CE) disponibles avec fiche CEE 7/7 Schuko, BS 1363 ou AS 3112. Pour plus de détails, voir les types de fiches.

SPÉCIFICATIONS

TABLEAU DES VALEURS NOMINALES ÉLECTRIQUES - MODÈLES TQ-800

Modèle	Voltage	Hertz	Watts	Ampères	Forme de Prise	Poids d'expédition
TQ-800	208	60	3330	16.0	NEMA 6-20P	24 kg (52 lbs.)
	240	60	3330	13.9	NEMA 6-15P*	24 kg (52 lbs.)
	200	50/60	3080	15.4	Voir la Remarque	24 kg (52 lbs.)
	220-230 (CE)	50/60	3046-3330	13.8-14.5	Voir la Remarque	24 kg (52 lbs.)
	230-240 (CE)	50/60	3330-3625	14.5-15.1	Voir la Remarque	24 kg (52 lbs.)
TQ-805	230-240 (CE)	50/60	3330-3625	14.5-15.1	Voir la Remarque	24 kg (52 lbs.)
TQ-800H	208	60	3330	16.0	NEMA 6-20P	24 kg (52 lbs.)
	240	60	3330	13.9	NEMA 6-15P*	24 kg (52 lbs.)
	200	50/60	3080	15.4	Voir la Remarque	24 kg (52 lbs.)
	220-230 (CE)	50/60	3046-3330	13.8-14.5	Voir la Remarque	24 kg (52 lbs.)
	230-240 (CE)	50/60	3330-3625	14.5-15.1	Voir la Remarque	24 kg (52 lbs.)
TQ-800BA	208	60	3280	15.8	NEMA 6-20P	24 kg (52 lbs.)
	240	60	3280	13.7	NEMA 6-15P*	24 kg (52 lbs.)
	200	50/60	3033	15.1	Voir la Remarque	24 kg (52 lbs.)
	220-230 (CE)	50/60	2817-3080	12.8-13.4	Voir la Remarque	24 kg (52 lbs.)
	230-240 (CE)	50/60	3080-3354	13.4-14.0	Voir la Remarque	24 kg (52 lbs.)
TQ-800HBA	208	60	3280	15.8	NEMA 6-20P	24 kg (52 lbs.)
	240	60	3280	13.7	NEMA 6-15P*	24 kg (52 lbs.)
	200	50/60	3033	15.1	Voir la Remarque	24 kg (52 lbs.)
	220-230 (CE)	50/60	2817-3080	12.8-13.4	Voir la Remarque	24 kg (52 lbs.)
	230-240 (CE)	50/60	3080-3354	13.4-14.0	Voir la Remarque	24 kg (52 lbs.)

* NEMA 5-20P pour le Canada

La zone ombrée représente les modèles prévus **uniquement pour l'exportation**.

REMARQUE : TQ-800, TQ-805, TQ-800H, TQ-800BA et TQ-800HBA 200 V (non CE), 220-230 V (CE) et 230-240 V (CE) équipés d'un cordon de 1 829 mm attaché, sans fiche.

TABLEAU DES VALEURS NOMINALES ÉLECTRIQUES - MODÈLES TQ-1200

Modèle	Voltage	Hertz	Watts	Ampères	Forme de Prise	Poids d'expédition
TQ-1200	208	60	4030	19.4	NEMA 6-30P	24 kg (52 lbs.)
	240	60	4030	16.8	NEMA 6-30P	24 kg (52 lbs.)

TABLEAU DES VALEURS NOMINALES ÉLECTRIQUES - MODÈLES TQ-1800

Modèle	Voltage	Hertz	Watts	Ampères	Forme de Prise	Poids d'expédition
TQ-1800	208	60	4440	21.4	NEMA 6-30P	34 kg (75 lbs.)
	240	60	4440	18.5	NEMA 6-30P	34 kg (75 lbs.)
TQ-1800H	208	60	4650	22.4	NEMA 6-30P	34 kg (75 lbs.)
	240	60	4650	19.4	NEMA 6-30P	34 kg (75 lbs.)
TQ-1800BA	208	60	4580	22.0	NEMA 6-30P	34 kg (75 lbs.)
	240	60	4580	19.1	NEMA 6-30P	34 kg (75 lbs.)
TQ-1800HBA	208	60	4580	22.0	NEMA 6-30P	34 kg (75 lbs.)
	240	60	4580	19.1	NEMA 6-30P	34 kg (75 lbs.)

ASSEMBLAGE

1. Sortir l'appareil de sa boîte.
2. Enlever la liasse de papiers d'information. **Afin de pas provoquer de délais dans l'obtention de la couverture de garantie, remplir et expédier la carte de garantie.**
3. Retirer le ruban de la rampe de décharge, du bac à miettes et du bac de récupération du pain grillé. Voir la figure ④ .
4. Si le grille-pain n'est pas bien calé, réglez chaque pied pour remédier au problème. (Pour les modèles TQ-10 et TQ-15, utilisez une clé à fourche 9/16" (14 mm) pour régler la hauteur des pieds.) Voir ⑤ .

EMPLACEMENT

ATTENTION

Ne pas placer le grille-pain à un endroit soumis à des températures excessives ou de la graisse provenant de grills, friteuses, etc. Les températures excessives risquent d'endommager l'appareil. Ne pas placer le grille-pain à un endroit où la circulation d'air serait bloquée sur l'avant et l'arrière de l'appareil. Ne pas placer le grille-pain sur la trajectoire de décharge directe d'un événement de climatisation ou d'air d'appoint.

⚠ AVERTISSEMENT

Pour un fonctionnement correct en toute sécurité, l'appareil doit être placé à une distance raisonnable de substances inflammables et des murs. Si une distance de sécurité suffisante n'est pas maintenue, une décoloration ou une combustion se produira. Ne pas placer le grille-pain sous une étagère ou à une distance inférieure à 305 mm (12 pouces) d'un plafond

⚠ AVERTISSEMENTS

Pour garantir un fonctionnement sûr et adéquat en mode Décharge avant, laissez un dégagement minimum de 25 mm sur les côtés et à l'arrière. Laissez un dégagement minimum de 305 mm sur l'avant.

⚠ AVERTISSEMENTS

Pour garantir un fonctionnement sûr et adéquat en mode Décharge arrière, laissez un dégagement minimum de 25 mm sur les côtés. Laissez un dégagement minimum de 305 mm à l'avant et à l'arrière.

⚠ ATTENTION

Pour écarter tout risque de blessure ou de dégâts matériels, placez l'appareil à la hauteur désirée, à un endroit pratique pour l'utilisation attendue. Cet emplacement doit être une surface horizontale pour empêcher la chute accidentelle de l'appareil et de son contenu, assez solide pour supporter le poids de l'appareil.

⚠ ATTENTION

Ne rien poser sur le dessus du grille-pain, le fait ne pas respecter cette règle pourrait endommager l'appareil ou infliger des blessures corporelles au personnel chargé de faire fonctionner celui-ci.

INSTALLATION

⚠ ATTENTION

L'appareil n'est pas à l'épreuve des intempéries. Pour une utilisation sûre et correcte, il doit se trouver à l'intérieur, à une température ambiante comprise entre 70 °F (21 °C) et 85 °F (29 °C).

⚠ ATTENTION

Le grillage de produits recouverts de garniture tels que du pain à l'ail, des sandwichs au fromage et de pains à la crème n'est PAS recommandé. Les résidus réduiront les performances du grille-pain et ceux-ci pourraient également prendre feu à l'intérieur du grille-pain.

⚠ ATTENTION

Lors de la mise en place de l'appareil pour sa mise en route, s'assurer que l'appareil n'est pas sous tension et qu'il est à la température de la pièce. Le fait de ne pas se conformer à ces instructions pourrait entraîner des blessures corporelles.

INSTALLATION

Rampe d'entrée du pain

La rampe d'entrée du pain est installée en usine et peut s'utiliser dans deux positions. Voir la figure ⑥.

1. En position verticale, le grille-pain est réglé pour une entrée automatique. Le pain pénètre tout seul dans le grille-pain: il suffit à l'opérateur de le poser sur la rampe d'entrée.
2. Pour une entrée manuelle, basculer la rampe d'entrée jusqu'à ce qu'elle repose sur le dessus de l'appareil. Dans cette position, le pain peut être manuellement chargé en le posant directement sur le tapis du convoyeur.

ATTENTION

Certaines surfaces extérieures de l'appareil vont devenir brûlantes durant le fonctionnement. Utiliser la plus extrême prudence lorsque que vous touchez ces régions pour éviter toute blessure.

Bac à miettes

Installer le bac à miettes juste en dessous du tapis du convoyeur et sous les goupilles d'arrêt. Insérer jusqu'à ce que l'avant du bac à miettes bute sur les goupilles d'arrêt. Voir la figure ⑦.

ATTENTION

Pour éviter l'endommagement de l'appareil ou les blessures du personnel, toujours utiliser le grille-pain avec le bac à miettes installé.

ATTENTION

Pour éviter les blessures, ne pas retirer le bac à miettes tant que le grille-pain n'a pas refroidi.

Éjection Frontale et Arrière

Les appareils Toast-Qwik peuvent être configurés pour éjecter les pains soit vers l'avant, soit vers l'arrière de l'appareil.

AVERTISSEMENT

Pour garantir un fonctionnement sûr et adéquat en mode Décharge avant, laissez un dégagement minimum de 25 mm sur les côtés et à l'arrière. Laissez un dégagement minimum de 305 mm sur l'avant.

AVERTISSEMENT

Pour garantir un fonctionnement sûr et adéquat en mode Décharge arrière, laissez un dégagement minimum de 25 mm sur les côtés. Laissez un dégagement minimum de 305 mm à l'avant et à l'arrière.

MODÈLES TQ-10 & TQ-15 UNIQUEMENT

Les modèles TQ-10 & TQ-15 utilisent un ensemble d'une pièce pour la rampe de décharge/bac de récupération. Le lieu d'installation détermine la zone de décharge.

Pour une décharge sur l'avant, installer la rampe de décharge du grille-pain par l'avant, l'extrémité incurvée vers l'intérieur et le rebord arrière sur les goupilles les plus reculées. Voir la figure ⑧.

Pour une décharge sur l'arrière, installer la rampe de décharge du grille-pain par l'arrière, l'extrémité incurvée vers l'intérieur et le rebord sur les goupilles les plus proches. Voir la figure ⑨.

SÉRIES TQ-400, -800, -1200 & -1800

Les grille-pain séries TQ-400, -800, -1200 et -1800 utilisent une rampe de décharge et un bac de récupération distincts.

Pour une décharge à l'avant, installer la rampe en premier en plaçant l'extrémité incurvée vers l'intérieur jusqu'à ce que le rebord arrière de la rampe se trouve sur le jeu de goupilles le plus haut et que les fentes avant de la rampe se situent sur le jeu intérieur de goupilles. Placer le bac de récupération, l'extrémité ouverte en premier, par-dessus les groupes restants de goupilles. Aligner les coches en biais sur les goupilles et abaisser en position. Voir la figure ⑩.

Pour une décharge arrière, les grille-pain des séries TQ-400, -800, -1200 et -1800 n'utilisent pas la rampe de décharge. Si la rampe est installée, la retirer. Pour installer le grille-pain en position de décharge arrière, installer le bac de récupération, l'extrémité ouverte en premier, par-dessus le jeu de goupilles à l'arrière de l'appareil. Aligner les coches droites sur les goupilles et abaisser en position. Voir la figure ⑪.

MODÈLES TQ-10 & TQ-15

1. Brancher l'appareil sur une prise électrique correctement mise à la terre du type, de la taille et de la tension corrects. Pour plus de détails, voir CARACTÉRISTIQUES TECHNIQUES.
2. **Pour faire griller les faces supérieure et inférieure du pain**, placez les commandes de l'élément chauffant supérieur et de l'élément chauffant inférieur sur position Marche.

Pour faire griller la face supérieure seulement, placez la commande de l'élément chauffant supérieur sur position Marche et la commande de l'élément chauffant inférieur sur Arrêt.

Pour faire griller la face inférieure seulement, placez la commande de l'élément chauffant supérieur sur position Arrêt et la commande de l'élément chauffant inférieur sur Marche. Voir page ⑫.
3. Tourner la COMMANDE DE COLORATION sur la position la plus claire pendant que l'appareil chauffe.

REMARQUE: Compter 15 à 20 minutes de préchauffage environ.

4. Au terme de la période de préchauffage, tourner la COMMANDE DE COLORATION sur le réglage "moyen" et faire griller deux tranches de pain, puis tourner la COMMANDE DE COLORATION sur le réglage désiré.

REMARQUE: Pour faire griller des produits à haute teneur en eau comme les English Muffins, le pain de seigle ou le pain complet, ralentir le convoyeur en tournant la COMMANDE DE COLORATION sur un réglage plus foncé (sens des aiguilles d'une montre).

MODÈLES TQ-400, -405, -400H, -800, -805, -800H, -1200 & -1800

1. Brancher l'appareil sur une prise électrique correctement mise à la terre du type, de la taille et de la tension corrects. Pour plus de détails, voir CARACTÉRISTIQUES TECHNIQUES.
2. Placez l'interrupteur de marche/arrêt sur position Marche. Pour les séries TQ-400, -800 et -1200, voir ⑬. Pour la série TQ-1800, voir ⑭.
3. Tourner les commandes des ÉLÉMENTS CHAUFFANTS SUPÉRIEUR ET INFÉRIEUR dans le sens des aiguilles d'une montre jusqu'au réglage maximal.
4. Tourner la COMMANDE DE COLORATION sur la position la plus claire pendant que l'appareil chauffe.

REMARQUE: Compter 15 à 20 minutes de préchauffage environ.

5. Au terme de la période de préchauffage, faire griller deux tranches de pain. Au besoin, régler la COMMANDE DE COLORATION.

REMARQUE: Si le pain est trop grillé avec la commande de coloration sur le réglage le plus clair, régler au besoin les commandes d'éléments chauffants inférieur et supérieur. (Compter de 15 à 20 minutes pour que le grille-pain ait le temps de s'adapter au nouveau réglage avant de reprendre le fonctionnement.)

REMARQUE: Pour faire griller des produits à haute teneur en eau comme les English Muffins, le pain de seigle ou le pain complet, ralentir le convoyeur en tournant la commande de coloration sur un réglage plus foncé (sens des aiguilles d'une montre).

REMARQUE: Pour faire griller un produit une face du type petit pain ou bagel, placer le produit la face coupée tournée vers le haut. Tourner la commande d'élément chauffant inférieur sur un réglage clair, faire griller deux tranches de produit et ajuster au besoin les commandes des éléments chauffants supérieur et inférieur.

MODÈLES TQ-400BA, -800BA, -800HBA, -1800BA & -1800HBA

REMARQUE: Les grille-pain TQ-400BA, -800BA, -800HBA, -1800BA et -1800HBA ont été spécialement conçus pour faire griller une face d'un petit pain ou d'un bagel. Ces modèles grillent la face coupée tournée vers le haut.

1. Brancher l'appareil sur une prise électrique correctement mise à la terre du type, de la taille et de la tension corrects. Pour plus de détails, voir CARACTÉRISTIQUES TECHNIQUES.
2. Placez l'interrupteur de marche/arrêt sur position Marche. Pour les séries TQ-400, -800 et -1200, voir ⑬. Pour la série TQ-1800, voir ⑭.
3. Tourner la commande de L'ÉLÉMENT CHAUFFANT SUPÉRIEUR DANS le sens des aiguilles d'une montre jusqu'au réglage maximal. Tourner la commande de L'ÉLÉMENT CHAUFFANT INFÉRIEUR DANS le sens des aiguilles d'une montre jusqu'au réglage minimal.
4. Tourner la COMMANDE DE COLORATION sur la position la plus claire pendant que l'appareil chauffe.

REMARQUE: Compter 15 à 20 minutes de préchauffage environ.

5. Au terme de la période de préchauffage, faire griller deux tranches de pain. Au besoin, régler la COMMANDE DE COLORATION.

REMARQUE: ISi la face coupée du produit est trop foncée avec la commande de coloration sur le réglage minimal, ajuster au besoin la commande de l'élément chauffant supérieur. (Compter de 15 à -20 minutes pour que le grille-pain ait le temps de s'adapter au nouveau réglage avant de reprendre le fonctionnement.)

FONCTIONNEMENT

MODE ÉCONOMIE D'ÉNERGIE ET VOYANT ASSOCIÉ

Tous les modèles de grille-pain des séries TQ-400, -800, -1200 et -1800 ont un mode Économie d'énergie intégré et un voyant associé. Cette fonction permet au grille-pain de passer en mode Attente et de diviser par deux la consommation d'énergie des éléments chauffants. Dans ce mode, le voyant du panneau avant clignote.

Pour l'activer, appuyer sur le bouton de MODE ÉCONOMIE D'ÉNERGIE jusqu'à ce que le voyant clignote. Voir la figure 13.

REMARQUE: Pour restaurer la pleine puissance, appuyer sur le bouton de mode Économie d'énergie jusqu'à ce que le voyant cesse de clignoter et reste allumé. Compter de 2 à 3 minutes minimum avant de faire griller. L'appareil retrouve sa pleine puissance en moins de 10 minutes.

SYSTÈME COLORGUARD

Tous les grille-pain des séries TQ-400, -800, -1200 et -1800 sont équipés d'un système de détection ColorGuard breveté qui surveille et règle automatiquement la vitesse du convoyeur durant les périodes d'utilisation intensive pour assurer la coloration uniforme du pain grillé.

REMARQUE: Le système de détection ColorGuard est inopérant pendant 10 minutes environ après un ajustement de chaleur.

AVERTISSEMENT

Si le voyant d'avertissement du panneau de commande s'allume, l'appareil fonctionne mal. Mettez l'appareil hors tension et laissez-le refroidir. Une fois qu'il a refroidi, débranchez l'appareil de la prise secteur et faites-le réparer par un technicien qualifié.

GÉNÉRALITÉS

Les grille-pain électriques à convoyeur Toast-Qwick de Hatco sont conçus pour fournir une durabilité et des performances maximales avec une maintenance minimale.

AVERTISSEMENT

Afin d'éviter toute blessure, placer l'interrupteur d'alimentation sur la position arrêt, débrancher l'appareil de la source de courant électrique et laisser celui-ci refroidir avant d'effectuer les opérations de maintenance.

AVERTISSEMENT

Si le voyant d'avertissement du panneau de commande s'allume, l'appareil fonctionne mal. Mettez l'appareil hors tension et laissez-le refroidir. Une fois qu'il a refroidi, débranchez l'appareil de la prise secteur et faites-le réparer par un technicien qualifié.

NETTOYAGE

Extérieur

Afin de préserver la brillance extérieure de l'appareil, il est recommandé que les surfaces extérieures soient essuyées quotidiennement avec un chiffon humide. Les dépôts minéraux peuvent être éliminés avec un bon nettoyant pour acier inox ou un produit nettoyant non abrasif. Les recoins difficiles d'accès doivent être nettoyés avec une petite brosse et du savon doux.

ATTENTION

Utiliser uniquement des nettoyants non abrasifs. Les nettoyants abrasifs risquent de rayer la finition du grille-pain Toast-Qwick, d'en détériorer l'aspect et de la rendre susceptible d'accumuler les saletés.

Bac à miettes et bac de Récupération du Pain Grillé

Retirer l'appareil et laver à l'eau et au savon, puis rincer.

Rampe d'entrée du Pain

Appuyer sur les deux tiges métalliques et retirer le guide de l'appareil. Pour nettoyer, passer un chiffon propre et humide ou tremper le guide dans une solution constituée d'une tasse (227 ml) d'ammoniaque et 3,785 litres d'eau. Réinstaller le guide en alignant les tiges métalliques sur les trous du grille-pain.

Réflecteur de L'élément Chauffant Inférieur

Le réflecteur de l'élément chauffant inférieur a des fentes qui permettent aux miettes de tomber dans le bac à miettes. Avec le temps, les miettes risquent de s'accumuler sur le réflecteur et de ne plus pouvoir tomber dans le plateau. Pour retirer les miettes accumulées, laissez refroidir le grille-pain, puis balayez les miettes avec un pinceau.

LUBRIFICATION

Le moteur à engrenages et le système du convoyeur sont lubrifiés en permanence et n'exigent pas de lubrification.

AVERTISSEMENT

Si une réparation s'avère nécessaire sur cet appareil, contacter un agent agréé par Hatco, ou contacter le service réparation de Hatco au 414-671-6350; fax: international au 414-671-3976.

AVERTISSEMENT

Ce produit ne comporte aucune pièce réparable par l'utilisateur. Afin d'éviter d'endommager l'appareil ou de provoquer des blessures chez le personnel utilisant celui-ci, ne faites réparer cet appareil que par un agent agréé par Hatco et n'utiliser que des pièces de rechange Hatco.

AVERTISSEMENT

Les pièces de rechange Hatco sont certifiées pour fonctionner en toute sécurité dans l'environnement dans lequel elles sont utilisées. Certaines pièces de rechange d'autres marques ne possèdent pas les caractéristiques requises pour fonctionner en toute sécurité dans des équipements Hatco. Il est essentiel que des pièces Hatco soient utilisées lors de la réparation d'équipements Hatco. Le fait de ne pas utiliser des pièces de rechange Hatco peut soumettre l'opérateur de l'équipement à des dangers d'électrocution, situation pouvant entraîner des chocs électriques ou de sérieuses brûlures.

ACCESSOIRES

COUVERCLE DE SÉCURITÉ

Le couvercle de sécurité se relève pour limiter l'accès au panneau de commande et s'abaisse pour permettre d'y accéder.

1. Retirez le bac à miettes.
2. Retirez les vis. Voir .
3. Positionnez le couvercle de sécurité sur le panneau de commande.

4. Attachez le couvercle de sécurité à l'aide des vis retirés à l'étape 2.
5. Installez le bac à miettes.

GARANTIE LIMITÉE HATCO

1. GARANTIE DU PRODUIT

Hatco garantit que les produits qu'il fabrique (les " produits ") seront dépourvus de vices de matériel, dans des conditions normales d'utilisation et de maintenance, pendant une période d'un (1) an à partir de la date d'achat à condition qu'ils soient installés et entretenus conformément aux instructions écrites de Hatco ou de 18 mois à partir de la date d'expédition de l'usine Hatco. L'acheteur doit prouver la date d'achat du produit en renvoyant la carte d'enregistrement de garantie ou par tout autre moyen jugé acceptable par Hatco, à sa seule discrétion.

Hatco garantit que les composants du produit suivant ne présentent aucuns défauts dans les matériaux employés pour leur construction, à partir de la date d'achat (sujet aux conditions en vigueur), pour la (les) période(s) de temps listées ci-dessous:

- a) Un (1) an pour les pièce PLUS un (1) an supplémentaire pour les pièces uniquement:**
Éléments du grille-pain (pièces métalliques)
Éléments de tiroir chauffant (pièces métalliques)
Tiroir chauffant Rouleaux chauffants et Glissières
Éléments de réchauffeur d'aliments (pièces métalliques)
Vitrine chauffante (éléments métalliques, chauffage par air)
Éléments d'armoire de stockage (éléments métalliques, chauffage par air)
- b) Un (1) an pour les pièces PLUS quatre (4) ans supplémentaires de garantie pour les pièces uniquement sur les équipements professionnels soumis aux conditions spéciales que Hatco expliquera à la demande de l'acheteur:**
Réservoirs 3CS et FR
- c) Garantie un (1) an (pièces et main-d'œuvre) PLUS garantie neuf (9) ans (pièces seulement) sur:**
Chauffe-eau d'appoint électriques
Chauffe-eau d'appoint au gaz

LES GARANTIES PRÉ-CITÉES SONT EXCLUSIVES ET EN LIEU DE TOUTES AUTRES GARANTIES, EXPRIMÉES OU IMPLICITES, INCLUANT MAIS NON LIMITÉ À TOUTE GARANTIE COMMERCIALE OU DE COMPATIBILITÉ POUR UN PROPOS PARTICULIER OU TOUTE VIOLATION DE BREVET OU AUTRE DROIT DE PROPRIÉTÉ INTELLECTUELLE. Sans limitation quand aux garanties pré-citées, DE TELLES GARANTIES NE COUVRENT PAS: Les ampoules à incandescence, les ampoules à fluorescence, les ampoules des lampes de réchauffage, les composants en verre ou des produits défectueux dans le réservoir d'amplification et l'échangeur de chaleur entraîné par des dépôts calcaires, des amas de sédiments, une détérioration entraînée par des produits chimiques ou un gel du réservoir, un usage impropre du produit, une modification ou mauvaise application ou installation impropre application de voltage impropre.

2. LIMITATION DES REMÈDES ET DOMMAGES

La responsabilité de Hatco et le recours exclusif de l'acheteur se limitent uniquement, au choix de Hatco, à une réparation ou un remplacement par un centre de réparation agréé par Hatco (exception : acheteur se trouvant hors des États-Unis, du Canada, du Royaume-Uni ou de l'Australie, auquel cas la responsabilité de Hatco et le recours exclusif de l'acheteur en ceci se limiteront uniquement au remplacement de la pièce sous garantie) pour toute demande effectuée dans le cadre de la période de garantie en vigueur indiquée plus haut. Hatco se réserve le droit d'accepter ou de rejeter toute demande en partie ou en intégralité. Hatco n'acceptera pas le renvoi de tel produit que ce soit sans une autorisation écrite préalable de Hatco, et les coûts d'expédition des renvois approuvés sont à la charge exclusive de l'acheteur. HATCO NE PEUT ÊTRE TENU RESPONSABLE, SOUS AUCUNE CIRCONSTANCE, POUR DES DOMMAGES CONSÉCUTIFS OU INCIDENTS, INCLUANT MAIS NON LIMITÉS AU COÛT DE LA MAIN D'ŒUVRE OU A LA PERTE DE PROFIT RÉSULTANT DE L'UTILISATION OU DE L'IMPOSSIBILITÉ D'UTILISER LES PRODUITS OU DU FAIT QUE LE PRODUIT SOIT INCORPORÉ OU DEVIENNE UN COMPOSANT D'UN AUTRE PRODUIT OU MARCHANDISE.

Illustrazioni	2	Funzionamento	61
Introduzione	53	Modelli TQ-10 e TQ-15	61
Istruzioni di sicurezza importanti	53	Modelli TQ-400, -405, -400H, -800, -805, -800H,	
Descrizioni dei modelli	55	-1200 e -1800	61
Tutti i modelli.....	55	Modelli TQ-400BA, -800BA, -800HBA, -1800BA	
Modalità Riduzione Consumo Energetico		e -1800HBA	61
con Spia Luminosa	55	Manutenzione	63
Sistema Colorguard	55	Informazioni generiche.....	63
Specifiche	56	Pulizia.....	63
Configurazioni delle spine.....	56	Lubrificazione.....	63
Dimensioni	56	Accessori	63
Grafico delle potenze elettriche	57	Garanzia limitata Hatco	64
Installazione	59	Informazioni importanti sul proprietario	Copertina
Montaggio	59	Posteriore	
Posizionamento	59		
Preparazione.....	59		

INTRODUZIONE

Il tostapane rotativo elettrico Hatco Toast-Qwik® è stato progettato specificamente per accelerare la tostatura. I prodotti da tostare scorrono attraverso una camera di cottura dove vengono tostatati rapidamente e accuratamente. Il grado di umidità, il contenuto di zucchero e lo spessore del pane influenzano il risultato della tostatura. Il livello di doratura è determinato dalla velocità del nastro trasportatore e dalla temperatura.

I tostapane Hatco sono prodotti di qualità, costruiti per soddisfare le esigenze delle attività di ristorazione e fornire anni di servizio senza problemi. Gli elementi riscaldanti tubolari rivestiti in metallo sono garantiti per due anni contro rotture e bruciature.

Questo manuale fornisce le istruzioni sull'installazione, la sicurezza ed il funzionamento dei tostapane rotativi elettrici Toast-Qwik. Il produttore raccomanda di leggere tutte le istruzioni di installazione, funzionamento e sicurezza contenute in questo manuale prima di procedere con l'installazione e la messa in funzione del tostapane rotativo

elettrico della Hatco. Le istruzioni di sicurezza riportate nel presente manuale dopo un simbolo ⚠ di avvertenza e le parole **ATTENZIONE** o **CAUTELA** stampate in grassetto sono molto importanti. ⚠ **ATTENZIONE** indica la possibilità di lesioni gravi o letali dell'operatore o di terzi. ⚠ **CAUTELA** indica la possibilità di lesioni minori o moderate. **CAUTELA senza il simbolo** indica la possibilità di danni limitati all'apparecchiatura o alla proprietà.

Il tostapane rotativo elettrico Toast-Qwik della Hatco è il risultato di una lunga attività di ricerca e verifica sul campo. I materiali utilizzati sono stati selezionati per la loro lunga durata, l'aspetto gradevole ed il rendimento ottimale. Ogni unità viene accuratamente ispezionata e collaudata prima della consegna.

ISTRUZIONI DI SICUREZZA IMPORTANTI

IMPORTANTE! Leggere queste importanti istruzioni di sicurezza per evitare eventuali rischi di lesione personale o morte e per evitare eventuali danni all'apparecchiatura o alla proprietà.

⚠ AVVERTIMENTI

- ⚠ Collegare l'unità a una presa di corrente dotata di conduttore di protezione e di tensione, dimensioni e configurazione della spina adatte. Se la spina non è adatta alla presa, rivolgersi a un elettricista qualificato per determinare le dimensioni e la tensione adatte e fare installare la presa di corrente appropriata.
- ⚠ Per evitare possibili incidenti, spegnere il pulsante di alimentazione, scollegare l'unità dall'alimentatore e lasciare che si raffreddi prima di effettuare qualsiasi intervento di manutenzione.
- ⚠ Per un funzionamento sicuro ed adeguato, l'unità deve essere posizionata a sufficiente distanza dalle pareti e dai materiali combustibili. Nel caso le distanze di sicurezza non vengano rispettate, si possono verificare scolorimento e combustione. Non appoggiare il tostapane sotto agli scaffali o ad una distanza inferiore a 305 mm (12") dal soffitto.

⚠ PRECAUZIONI

- ⚠ Per prevenire infortuni al personale o danni all'unità, collocarla alla giusta altezza del banco, in un punto comodo per l'utilizzo e orizzontale, per evitare che l'unità o il suo contenuto possa cadere accidentalmente, e sufficientemente resistente da sostenere il peso dell'unità stessa.
- ⚠ Non appoggiare alcun oggetto sopra al tostapane per evitare eventuali pericoli di danneggiamento del tostapane e di lesione personale.
- ⚠ La tostatura di prodotti farciti come pane all'aglio, panini al formaggio e panini dolci **NON** è consigliata. Eventuali residui possono compromettere il rendimento del tostapane e bruciare all'interno del tostapane.

ISTRUZIONI DI SICUREZZA IMPORTANTI

⚠ AVERTISSEMENTS

- ⚠ Per assicurare il funzionamento corretto e in sicurezza in modalità di uscita dalla parte anteriore, lasciare uno spazio minimo di 25 mm (1 in) lungo i lati e la parte posteriore, e di 305 mm (12 in) lungo la parte anteriore.
- ⚠ Per assicurare il funzionamento corretto e in sicurezza in modalità di uscita dalla parte posteriore, lasciare uno spazio minimo di 25 mm (1 in) lungo tutti i lati e di 305 mm (12 in) lungo la parte anteriore e posteriore.
- ⚠ Per prevenire infortuni o danni, non tirare l'unità per il cavo di alimentazione.
- ⚠ Per prevenire infortuni, interrompere l'uso se il cavo di alimentazione è sfilacciato o usurato.
- ⚠ Se la spia sul pannello comandi si accende, il tostapane è guasto. Spegnerlo e lasciarlo raffreddare; dopo che si è raffreddato, scollegarlo dalla presa di corrente e fare intervenire un tecnico qualificato.
- ⚠ Qualora si rendesse necessario l'intervento del servizio di assistenza su questa unità, contattare il proprio Agente Autorizzato Hatco o il Reparto di Assistenza Hatco chiamando il numero 414-671-6350; fax internazionale 414-671-3976.
- ⚠ Questo prodotto non è realizzato con parti sostituibili dall'utente. Qualora si rendesse necessario un intervento di assistenza, per non provocare danni all'unità o lesioni alle persone, rivolgersi esclusivamente agli Agenti Autorizzati Hatco ed utilizzare soltanto i ricambi originali Hatco.
- ⚠ I ricambi originali Hatco sono adatti per funzionare specificatamente in maniera sicura negli ambienti in cui vengono utilizzati. Alcuni ricambi commerciali o generici non godono delle caratteristiche necessarie per funzionare in sicurezza sulle apparecchiature Hatco. Per eventuali riparazioni alle attrezzature Hatco è strettamente necessario utilizzare i pezzi di ricambio Hatco. Il mancato utilizzo dei pezzi di ricambio Hatco può esporre gli operatori a tensioni elettriche pericolose che possono provocare scosse elettriche o scottature.

⚠ PRECAUZIONI

- ⚠ Durante la preparazione dell'unità, accertarsi che l'alimentatore sia spento e che il tostapane sia a temperatura ambiente. In caso contrario si possono verificare lesioni personali.
- ⚠ Alcune zone della superficie esterna dell'unità tendono a riscaldarsi. Toccare queste zone con cautela per evitare possibili lesioni.
- ⚠ Per prevenire danni all'unità o infortuni al personale, fare funzionare sempre il tostapane con il cassetto raccoglibriciole installato.
- ⚠ Per prevenire infortuni, non rimuovere il cassetto raccoglibriciole per la pulizia finché il tostapane non si è raffreddato.
- ⚠ L'unità non è resistente alle intemperie. Perché funzioni correttamente e in modo sicuro, deve essere situata al coperto, in un luogo in cui la temperatura dell'aria ambiente sia compresa tra 21 e 29 °C.

PRECAUZIONI

Non posizionare il tostapane in una zona esposta ad alte temperature o soggetta alla formazione di unto causata da grill, friggitorici ecc. Le temperature eccessive possono danneggiare l'unità. Non posizionare il tostapane in una zona dove il flusso di aria attorno all'alloggiamento del motore è limitato. Non appoggiare il tostapane direttamente sul percorso di scarico o produzione di aria del ventilatore dell'impianto di condizionamento.

Adoperare solo detersivi non abrasivi, dato che quelli abrasivi possono graffiare la finitura del tostapane Toast-Qwik. Oltre al danno estetico, eventuali graffi facilitano l'accumularsi dello sporco.

TUTTI I MODELLI (Vedi Figura ①)

Tutti i tostapane rotativi elettrici Toast-Qwik sono veloci, affidabili e versatili; a seconda del modello, possono tostare da 300 a 1800 fette di pane all'ora. La possibilità di scegliere tra l'uscita anteriore o posteriore consente all'operatore di collocare il tostapane Toast-Qwik nella posizione più comoda. Ogni Toast-Qwik comprende un vassoio di raccolta dei toast, uno scivolo di alimentazione, un cassetto raccoglibriciole estraibile e un cavo con spina lungo 1829 mm (6 ft) applicato dal produttore.

MODELLO TQ-10

Il modello TQ-10 consente di tostare pane di spessore fino a 38 mm (1-1/2 in) e larghezza fino a 245 mm (9-5/8 in). La capacità massima è di 300 fette o brioche all'ora. Il TQ-10 è dotato di piedini regolabili da 102 mm (4 in).

MODELLO TQ-15

Il modello TQ-15 consente di tostare pane di spessore fino a 38 mm (1-1/2 in) e larghezza fino a 245 mm (9-5/8 in). La capacità massima è di 240 fette o brioche all'ora. Il TQ-15 è dotato di piedini regolabili da 102 mm (4 in).

MODALITÀ RIDUZIONE CONSUMO ENERGETICO CON SPIA LUMINOSA

Tutti i tostapane Serie TQ-400, TQ-800, TQ-1200 e TQ-1800 utilizzano una modalità di riduzione del consumo energetico, durante la quale l'apposita spia sul pannello comandi lampeggia e il tostapane funziona al 50% della massima potenza. Si può ripristinare il funzionamento alla massima potenza entro 5 minuti premendo un pulsante qualsiasi o girando qualunque manopola.

SISTEMA COLORGUARD

Tutti i tostapane Serie TQ-400, TQ-800, TQ-1200 e TQ-1800 utilizzano il sistema di rilevazione brevettato ColorGuard, che controlla e regola automaticamente la velocità del nastro trasportatore durante i periodi di utilizzo elevato per assicurare una doratura uniforme dei toast.

MODELLO TQ-400

Il modello TQ-400 consente di tostare pane di spessore fino a 44 mm (1-3/4 in) e larghezza fino a 245 mm (9-5/8 in). La capacità massima è di 360 fette o brioche all'ora.

MODELLO TQ-405

Il modello TQ-405 consente di tostare pane di spessore fino a 44 mm (1-3/4 in) e larghezza fino a 245 mm (9-5/8 in). La capacità massima è di 240 fette o brioche all'ora.

MODELLO TQ-400H

Il modello TQ-400H ha una bocca di carico larga 76 mm (3 in) per la tostatura di pane di spessore fino a 70 mm (2-3/4 in) e larghezza fino a 244 mm (9-5/8 in). La capacità massima è di 360 fette o brioche all'ora.

MODELLO TQ-400BA

Il modello TQ-400BA consente la tostatura rapida su un solo lato di ciambelle o brioche tagliate, con spessore fino a 44 mm (1-3/4 in) e larghezza fino a 245 mm (9-5/8 in). La maggior parte dei prodotti sono pronti in appena 45 secondi. La capacità massima è di 360 mezze ciambelle all'ora. La tostatura avviene con il lato tagliato rivolto verso l'alto.

MODELLO TQ-800

Il modello TQ-800 consente di tostare pane di spessore fino a 44 mm (1-3/4 in) e larghezza fino a 245 mm (9-5/8 in). La capacità massima è di 800 fette o brioche all'ora.

MODELLO TQ-805

Il modello TQ-805 consente di tostare pane di spessore fino a 44 mm (1-3/4 in) e larghezza fino a 245 mm (9-5/8 in). La capacità massima è di 550 fette o brioche all'ora.

MODELLO TQ-800H

Il modello TQ-800H ha una bocca di carico larga 76 mm (3 in) per la tostatura di pane di spessore fino a 70 mm (2-3/4 in) e larghezza fino a 245 mm (9-5/8 in). La capacità massima è di 800 fette o brioche all'ora.

MODELLO TQ-800BA

Il modello TQ-800BA consente la tostatura rapida su un solo lato di ciambelle o brioche tagliate, con spessore fino a 44 mm (1-3/4 in) e larghezza fino a 245 mm (9-5/8 in). La maggior parte dei prodotti sono pronti in appena 30 secondi. La capacità massima è di 800 mezze ciambelle o brioche all'ora. La tostatura avviene con il lato tagliato rivolto verso l'alto.

MODELLO TQ-800HBA

Il modello TQ-800HBA è stato progettato per offrire flessibilità e prestazioni adeguate per la tostatura su un lato di ciambelle o brioche tagliate in soli 30 secondi. La capacità è superiore a 800 mezze ciambelle o brioche all'ora. La tostatura avviene con il lato tagliato rivolto verso l'alto. Lo spessore massimo del prodotto da tostare è di 7 cm (2-3/4 in) e la larghezza massima è di 245 mm (9-5/8 in).

MODELLO TQ-1200

Il modello TQ-1200 è un tostapane ad alta velocità, dotato di un nastro trasportatore che permette una tostatura più rapida durante i periodi di richiesta elevata. Può tostare due fette di pane in appena 15 secondi. Lo spessore massimo del prodotto da tostare è di 44 mm (1-3/4 in) e la larghezza massima è di 245 mm (9-5/8 in).

MODELLO TQ-1800

Il modello TQ-1800 consente di tostare pane di spessore fino a 44 mm (1-3/2 in) e larghezza fino a 346 mm (13-5/8 in). La capacità massima è di 1800 fette o brioche all'ora collocandone 3 affiancate.

MODELLO TQ-1800H

Il modello TQ-1800H ha una bocca di carico larga 76 mm (3 in) per la tostatura di pane di spessore fino a 70 mm (2-3/4 in) e larghezza fino a 346 mm (13-5/8 in). La capacità massima è di 1800 fette o brioche all'ora collocandone 3 affiancate.

MODELLO TQ-1800BA

Il modello TQ-1800BA consente la tostatura rapida su un solo lato di ciambelle o brioche tagliate, con spessore fino a 44 mm (1-1/2 in) e larghezza fino a 346 mm (13-5/8 in). La maggior parte dei prodotti sono pronti in appena 15 secondi. La capacità massima è di 1800 mezze ciambelle o brioche all'ora. La tostatura avviene con il lato tagliato rivolto verso l'alto.

MODELLO TQ-1800HBA

Il modello TQ-1800HBA è stato progettato per offrire flessibilità e rendimento adatti per la tostatura su un lato di ciambelle o brioche tagliate in soli 15 secondi. La capacità è superiore a 1800 mezze ciambelle o brioche all'ora. La tostatura avviene con il lato tagliato rivolto verso l'alto. Lo spessore massimo del prodotto da tostare è di 70 mm (2-3/4 in) e la larghezza massima è di 346 mm (13-5/8 in) collocando 3 mezze ciambelle o brioche affiancate.

SPECIFICHE

CONFIGURAZIONI DELLE SPINE

Le unità sono fornite dal produttore complete di spina e cavo elettrico. Le spine vengono fornite in base all'applicazione, come illustrato nella Figura ③.

⚠ AVVERTIMENTI

Collegare l'unità a una presa di corrente dotata di conduttore di protezione e di tensione, dimensioni e configurazione della spina adatte. Se la spina non è adatta alla presa, rivolgersi a un elettricista qualificato per determinare le dimensioni e la tensione adatte e fare installare la presa di corrente appropriata.

⚠ AVVERTIMENTI

Per prevenire infortuni o danni, non tirare l'unità per il cavo di alimentazione.

⚠ AVVERTIMENTI

Per prevenire infortuni, interrompere l'uso se il cavo di alimentazione è sfilacciato o usurato.

DIMENSIONI – MODELLI TQ-10 E TQ-15

(Vedi Figura ③)

Modello	Larghezza (A)	Profondità (B)	Altezza del piedino (C)	Altezza (D)
TQ-10	368 mm (14-1/2")	451 mm (17-3/4")	102 mm (4")	349 mm (13-3/4")
TQ-15	368 mm (14-1/2")	451 mm (17-3/4")	102 mm (4")	349 mm (13-3/4")

DIMENSIONI – SERIE TQ-400, -405, -800,

-805, -1200 & -1800

(Vedi Figura ③)

Modello	Larghezza (A)	Profondità (B)	Altezza del piedino (C)	Altezza (D)
TQ-400	368 mm (14-1/2")	451 mm (17-3/4")	25 mm (1")	381 mm (15")
TQ-405	368 mm (14-1/2")	451 mm (17-3/4")	25 mm (1")	381 mm (15")
TQ-400H	368 mm (14-1/2")	451 mm (17-3/4")	25 mm (1")	403 mm (15-7/8")
TQ-400BA	368 mm (14-1/2")	451 mm (17-3/4")	25 mm (1")	381 mm (15")
TQ-800	368 mm (14-1/2")	58 cm (22-3/4")	25 mm (1")	419 mm (16-1/2")
TQ-805	368 mm (14-1/2")	578 mm (22-3/4")	25 mm (1")	419 mm (16-1/2")
TQ-800H	368 mm (14-1/2")	578 mm (22-3/4")	25 mm (1")	419 mm (16-1/2")
TQ-800BA	368 mm (14-1/2")	578 mm (22-3/4")	25 mm (1")	419 mm (16-1/2")
TQ-800HBA	368 mm (14-1/2")	578 mm (22-3/4")	25 mm (1")	419 mm (16-1/2")
TQ-1200	368 mm (14-1/2")	578 mm (22-3/4")	25 mm (1")	419 mm (16-1/2")
TQ-1800	470 mm (18-1/2")	578 mm (22-3/4")	25 mm (1")	422 mm (16-5/8")
TQ-1800H	470 mm (18-1/2")	578 mm (22-3/4")	25 mm (1")	422 mm (16-5/8")
TQ-1800BA	470 mm (18-1/2")	578 mm (22-3/4")	25 mm (1")	422 mm (16-5/8")
TQ-1800HBA	470 mm (18-1/2")	578 mm (22-3/4")	25 mm (1")	422 mm (16-5/8")

TABELLA DEI VALORI ELETTRICI NOMINALI - MODELLI TQ-10

Modello	Tensione di alimentazione	Hertz	Watt	Ampere	Configurazione delle spine	Peso del collo per la spedizione
TQ-10	120	60	1800	15.0	NEMA 5-15P*	15 kg (34 lbs.)
	208	60	1830	8.8	NEMA 6-15P	15 kg (34 lbs.)
	240	60	1830	7.6	NEMA 6-15P	15 kg (34 lbs.)
	200	50/60	2070	10.4	AS 3112	15 kg (34 lbs.)
	220-230 (CE)	50/60	1866-2048	8.5-8.9	Vedi nota	15 kg (34 lbs.)
	230-240 (CE)	50/60	2048-2221	8.9-9.3	Vedi nota	15 kg (34 lbs.)

* NEMA 5-20P per il Canada

I valori ombreggiati si riferiscono solo a modelli non destinati agli Stati Uniti.

NOTA: il modello TQ-10 da 220-230 volt (CE) e da 230-240 volt (CE) è disponibile con spina CEE 7/7 Schuko, BS 1363 o AS 3112. Per ulteriori informazioni vedere la sezione Configurazioni delle spine.

TABELLA DEI VALORI ELETTRICI NOMINALI - MODELLI TQ-15

Modello	Tensione di alimentazione	Hertz	Watt	Ampere	Configurazione delle spine	Peso del collo per la spedizione
TQ-15	220-230 (CE)	50/60	2131-2330	9.7-10.1	Vedi nota	15 kg (34 lbs.)
	230-240 (CE)	50/60	2048-2221	8.9-9.3	Vedi nota	15 kg (34 lbs.)

I valori ombreggiati si riferiscono solo a modelli non destinati agli Stati Uniti.

NOTA: il modello TQ-15 da 220-230 volt (CE) e da 230-240 volt (CE) è disponibile con spina CEE 7/7 Schuko, BS 1363 o AS 3112. Per ulteriori informazioni vedere la sezione Configurazioni delle spine.

TABELLA DEI VALORI ELETTRICI NOMINALI - SERIE TQ-400

Modello	Tensione di alimentazione	Hertz	Watt	Ampere	Configurazione delle spine	Peso del collo per la spedizione
TQ-400	120	60	1800	15.0	NEMA 5-15P*	21 kg (46 lbs.)
	208	60	2230	10.7	NEMA 6-15P	21 kg (46 lbs.)
	240	60	2230	9.3	NEMA 6-15P	21 kg (46 lbs.)
	200	50/60	2064	10.3	AS 3112	21 kg (46 lbs.)
	220-230 (CE)	50/60	1860-2030	8.5-8.8	Vedi nota	21 kg (46 lbs.)
	230-240 (CE)	50/60	2030-2210	8.8-9.2	Vedi nota	21 kg (46 lbs.)
TQ-405	220-230 (CE)	50/60	2131-2330	9.7-10.1	Vedi nota	21 kg (46 lbs.)
	230-240 (CE)	50/60	2030-2210	8.8-9.2	Vedi nota	21 kg (46 lbs.)
TQ-400H	208	60	2230	10.7	NEMA 6-15P	21 kg (46 lbs.)
	240	60	2230	9.3	NEMA 6-15P	21 kg (46 lbs.)
	200	50/60	2064	10.3	AS 3112	21 kg (46 lbs.)
	220-230 (CE)	50/60	2131-2330	9.7-10.1	Vedi nota	21 kg (46 lbs.)
	230-240 (CE)	50/60	2030-2210	8.8-9.2	Vedi nota	21 kg (46 lbs.)
TQ-400BA	120	60	1780	14.8	NEMA 5-15P*	21 kg (46 lbs.)
	208	60	1880	9.0	NEMA 6-15P	21 kg (46 lbs.)
	240	60	1880	7.8	NEMA 6-15P	21 kg (46 lbs.)
	200	50/60	1848	9.2	AS 3112	21 kg (46 lbs.)
	220-230 (CE)	50/60	1765-1930	8.0-8.4	Vedi nota	21 kg (46 lbs.)
	230-240 (CE)	50/60	1930-2100	8.4-8.8	Vedi nota	21 kg (46 lbs.)

* NEMA 5-20P per il Canada

I valori ombreggiati si riferiscono solo a modelli non destinati agli Stati Uniti.

NOTA: il modello TQ-400, TQ-405, TQ-400H da TQ-400BA da 220-230 volt (CE) e da 230-240 volt (CE) è disponibile con spina CEE 7/7 Schuko, BS 1363 o AS 3112. Per ulteriori informazioni vedere la sezione Configurazioni delle spine.

SPECIFICHE

TABELLA DEI VALORI ELETTRICI NOMINALI - SERIE TQ-800

Modello	Tensione di alimentazione	Hertz	Watt	Ampere	Configurazione delle spine	Peso del collo per la spedizione
TQ-800	208	60	3330	16.0	NEMA 6-20P	24 kg (52 lbs.)
	240	60	3330	13.9	NEMA 6-15P*	24 kg (52 lbs.)
	200	50/60	3080	15.4	Vedi nota	24 kg (52 lbs.)
	220-230 (CE)	50/60	3046-3330	13.8-14.5	Vedi nota	24 kg (52 lbs.)
	230-240 (CE)	50/60	3330-3625	14.5-15.1	Vedi nota	24 kg (52 lbs.)
TQ-805	230-240 (CE)	50/60	3330-3625	14.5-15.1	Vedi nota	24 kg (52 lbs.)
TQ-800H	208	60	3330	16.0	NEMA 6-20P	24 kg (52 lbs.)
	240	60	3330	13.9	NEMA 6-15P*	24 kg (52 lbs.)
	200	50/60	3080	15.4	Vedi nota	24 kg (52 lbs.)
	220-230 (CE)	50/60	3046-3330	13.8-14.5	Vedi nota	24 kg (52 lbs.)
	230-240 (CE)	50/60	3330-3625	14.5-15.1	Vedi nota	24 kg (52 lbs.)
TQ-800BA	208	60	3280	15.8	NEMA 6-20P	24 kg (52 lbs.)
	240	60	3280	13.7	NEMA 6-15P*	24 kg (52 lbs.)
	200	50/60	3033	15.1	Vedi nota	24 kg (52 lbs.)
	220-230 (CE)	50/60	2817-3080	12.8-13.4	Vedi nota	24 kg (52 lbs.)
	230-240 (CE)	50/60	3080-3354	13.4-14.0	Vedi nota	24 kg (52 lbs.)
TQ-800HBA	208	60	3280	15.8	NEMA 6-20P	24 kg (52 lbs.)
	240	60	3280	13.7	NEMA 6-15P*	24 kg (52 lbs.)
	200	50/60	3033	15.1	Vedi nota	24 kg (52 lbs.)
	220-230 (CE)	50/60	2817-3080	12.8-13.4	Vedi nota	24 kg (52 lbs.)
	230-240 (CE)	50/60	3080-3354	13.4-14.0	Vedi nota	24 kg (52 lbs.)

* NEMA 5-20P pour le Canada

I valori ombreggiati si riferiscono solo a modelli non destinati agli Stati Uniti.

NOTA BENE: i modelli TQ-800, TQ-805, TQ-800H, TQ-800BA e TQ-800HBA da 200 volt (non CE) 220-230 volt (CE) e da 230-240 volt (CE) sono dotati di un cavo da 1829 mm (6 ft) non rimovibile, senza spina.

TABELLA DEI VALORI ELETTRICI NOMINALI - SERIE TQ-1200

Modello	Tensione di alimentazione	Hertz	Watt	Ampere	Configurazione delle spine	Peso del collo per la spedizione
TQ-1200	208	60	4030	19.4	NEMA 6-30P	24 kg (52 lbs.)
	240	60	4030	16.8	NEMA 6-30P	24 kg (52 lbs.)

TABELLA DEI VALORI ELETTRICI NOMINALI - SERIE TQ-1800

Modello	Tensione di alimentazione	Hertz	Watt	Ampere	Configurazione delle spine	Peso del collo per la spedizione
TQ-1800	208	60	4440	21.4	NEMA 6-30P	34 kg (75 lbs.)
	240	60	4440	18.5	NEMA 6-30P	34 kg (75 lbs.)
TQ-1800H	208	60	4650	22.4	NEMA 6-30P	34 kg (75 lbs.)
	240	60	4650	19.4	NEMA 6-30P	34 kg (75 lbs.)
TQ-1800BA	208	60	4580	22.0	NEMA 6-30P	34 kg (75 lbs.)
	240	60	4580	19.1	NEMA 6-30P	34 kg (75 lbs.)
TQ-1800HBA	208	60	4580	22.0	NEMA 6-30P	34 kg (75 lbs.)
	240	60	4580	19.1	NEMA 6-30P	34 kg (75 lbs.)

MONTAGGIO

1. Estrarre l'unità dalla scatola.
2. Prelevare la documentazione. **Per evitare eventuali ritardi nell'ottenere la copertura della garanzia, compilare e spedire la cartolina di garanzia.**
3. Togliere il nastro dallo scivolo di uscita, dal cassetto raccoglibriciole e dal vassoio di raccolta dei toast. Vedi Figura ④.
4. Se l'unità non è orizzontale, adoperare una chiave fissa da 14 mm (9/16 in) per regolare opportunamente la lunghezza di ciascun piedino. Vedi ⑤.

POSIZIONAMENTO

ATTENZIONE

Non collocare il tostapane in una zona esposta ad alte temperature o soggetta ad esalazioni di grasso provenienti da grill, friggitrice ecc. Le temperature eccessive possono danneggiare l'unità. Non collocare il tostapane in una zona dove il flusso di aria attorno alla parte anteriore o posteriore dell'unità sia limitato. Non collocare il tostapane direttamente sul percorso di scarico o mandata di aria di un climatizzatore.

⚠ AVVERTIMENTI

Per un funzionamento sicuro ed adeguato, l'unità deve essere posizionata a sufficiente distanza dalle pareti e dai materiali combustibili. Nel caso le distanze di sicurezza non vengano rispettate, si possono verificare scolorimento e combustione. Non appoggiare il tostapane sotto agli scaffali o ad una distanza inferiore a 305 mm (12") dal soffitto.

⚠ AVVERTIMENTI

Per assicurare il funzionamento corretto e in sicurezza in modalità di uscita dalla parte anteriore, lasciare uno spazio minimo di 25 mm (1 in) lungo i lati e la parte posteriore, e di 305 mm (12 in) lungo la parte anteriore

⚠ AVVERTIMENTI

Per assicurare il funzionamento corretto e in sicurezza in modalità di uscita dalla parte posteriore, lasciare uno spazio minimo di 25 mm (1 in) lungo tutti i lati e di 305 mm (12 in) lungo la parte anteriore e posteriore.

⚠ ATTENZIONE

Per prevenire infortuni al personale o danni all'unità, collocarla alla giusta altezza del banco, in un punto comodo per l'utilizzo e orizzontale, per evitare che l'unità o il suo contenuto possa cadere accidentalmente, e sufficientemente resistente da sostenere il peso dell'unità stessa.

⚠ ATTENZIONE

Non appoggiare alcun oggetto sopra al tostapane, in caso contrario pericolo di danneggiamento del tostapane e di lesione personale.

PREPARAZIONE

⚠ ATTENZIONE

L'unità non è resistente alle intemperie. Perché funzioni correttamente e in modo sicuro, deve essere situata al coperto, in un luogo in cui la temperatura dell'aria ambiente sia compresa tra 21 e 29 °C.

⚠ ATTENZIONE

La tostatura di prodotti farciti come pane all'aglio, panini al formaggio e panini dolci **NON** è consigliata. Eventuali residui possono compromettere il rendimento del tostapane e bruciare all'interno del tostapane.

⚠ ATTENZIONE

Durante la preparazione dell'unità, accertarsi che l'alimentatore sia spento e che il tostapane sia a temperatura ambiente. In caso contrario si possono verificare lesioni personali.

INSTALLAZIONE

Scivolo di Alimentazione

Lo scivolo di alimentazione è stato installato in fabbrica e può essere utilizzato in due posizioni. Vedi Figura ⑥ .

1. Quando lo scivolo è in verticale, il tostapane viene alimentato automaticamente. Le fette di pane entrano nel tostapane quando vengono rilasciate dopo essere state collocate sullo scivolo.
2. Per alimentare il tostapane manualmente, inclinare lo scivolo finché poggia sulla parte superiore dell'unità. Quando esso è in questa posizione le fette di pane possono essere collocate direttamente sul nastro trasportatore.

ATTENZIONE

Alcune zone della superficie esterna dell'unità si riscaldano. Toccare queste zone con cautela per evitare eventuali lesioni.

Cassetto raccoglibriciole

Installarlo direttamente sotto il nastro trasportatore e le spine di arresto, inserendolo finché queste non ne bloccano la parte anteriore. Vedi Figura ⑦ .

ATTENZIONE

Per prevenire danni all'unità o infortuni al personale, fare funzionare sempre il tostapane con il cassetto raccoglibriciole installato.

ATTENZIONE

Per prevenire infortuni, non rimuovere il cassetto raccoglibriciole per la pulizia finché il tostapane non si è raffreddato.

Uscita anteriore e posteriore

Le unità Toast-Qwik possono essere impostate in modo tale che il prodotto venga scaricato dal lato anteriore o posteriore.

AVVERTIMENTI

Per assicurare il funzionamento corretto e in sicurezza in modalità di uscita dalla parte anteriore, lasciare uno spazio minimo di 25 mm (1 in) lungo i lati e la parte posteriore, e di 305 mm (12 in) lungo la parte anteriore

AVVERTIMENTI

Per assicurare il funzionamento corretto e in sicurezza in modalità di uscita dalla parte posteriore, lasciare uno spazio minimo di 25 mm (1 in) lungo tutti i lati e di 305 mm (12 in) lungo la parte anteriore e posteriore.

SOLO PER I MODELLI TQ-10 E TQ-15

Il modelli TQ-10 & TQ-15 sono dotati di un sistema scivolo di uscita/cassetto raccoglibriciole tutto di un pezzo. Il luogo di installazione determina l'area di uscita.

Nel caso di **uscita dalla parte anteriore**, installare lo scivolo dalla parte anteriore del tostapane, con l'estremità curva verso l'interno e il bordo posteriore dello scivolo sulle spine posteriori più indietro. Vedi Figura ⑧ .

Nel caso di **uscita dalla parte posteriore**, installare lo scivolo dalla parte posteriore del tostapane, con l'estremità curva verso l'interno e il bordo dello scivolo sul gruppo interno di spine. Vedi Figura ⑨ .

SERIE TQ-400, -800, -1200 E -1800

I tostapane Serie TQ-400, -800, -1200 e -1800 utilizzano uno scivolo di uscita e un cassetto raccoglibriciole separati.

Nel caso di uscita dalla parte anteriore, installare per primo lo scivolo posizionandone l'estremità curva verso l'interno finché il bordo posteriore dello scivolo non poggia sul gruppo superiore di spine e le scanalature anteriori dello scivolo sono situate sul gruppo interno di spine. Posizionare il cassetto raccoglibriciole, introducendo per prima l'estremità aperta, sui gruppi rimanenti di spine; allineare le tacche inclinate sopra le spine e abbassare il cassetto finché poggia. Vedi Figura ⑩ .

Nel caso di uscita dalla parte posteriore, i tostapane Serie TQ-400, -800, -1200 e -1800 non utilizzano lo scivolo; se questo è installato, rimuoverlo. Per predisporre il tostapane per l'uscita dalla parte posteriore, installare il cassetto raccoglibriciole, introducendo per prima l'estremità aperta, sul gruppo di spine presso la parte posteriore dell'unità; allineare le tacche diritte sopra le spine e abbassare il cassetto finché poggia. Vedi Figura ⑪ .

MODELLI TQ-10 E TQ-15

1. Collegare il tostapane a una presa di corrente dotata di conduttore di protezione e di tensione, dimensioni e configurazione della spina adatte. Per ulteriori informazioni vedere la sezione SPECIFICHE.
2. **Per tostare i lati superiore e inferiore del pane**, mettere gli interruttori di regolazione di temperatura del lato superiore e inferiore sulla posizione On.

Per tostare il solo lato superiore, mettere l'interruttore di regolazione di temperatura del lato superiore sulla posizione On e quello di regolazione di temperatura del lato inferiore sulla posizione Off.

Per tostare il solo lato inferiore, mettere l'interruttore di regolazione di temperatura del lato superiore sulla posizione Off e quello di regolazione di temperatura del lato inferiore sulla posizione On. Vedi pagina 12).

3. Girare il REGOLATORE DI DORATURA sulla posizione di doratura minima e mantenerlo mentre l'unità si riscalda.

NOTA: attendere circa 15 - 20 minuti perché l'unità si riscaldi.

4. Al termine del periodo di riscaldamento, girare il REGOLATORE DI DORATURA sulla posizione intermedia e tostare due fette di pane; portare quindi il REGOLATORE DI DORATURA sulla posizione desiderata.

NOTA: per tostare prodotti morbidi come i muffin, il pane di segale o il pane integrale, fare rallentare il nastro trasportatore girando il REGOLATORE DI DORATURA su una posizione corrispondente a una doratura maggiore (in senso orario).

MODELLI TQ-400, -405, -400H, -800, -805, -800H, -1200 E -1800

1. Collegare il tostapane a una presa di corrente dotata di conduttore di protezione e di tensione, dimensioni e configurazione della spina adatte. Per ulteriori informazioni vedere la sezione SPECIFICHE.
2. Portare l'interruttore On/Off in posizione ON. Vedi 13) per la Serie TQ-400, -800 e -1200. Vedi 14) per la Serie TQ-1800.
3. Girare sia il regolatore di temperatura del lato SUPERIORE che quello del lato INFERIORE sulla posizione di massima temperatura.
4. Girare il REGOLATORE DI DORATURA sulla posizione di doratura minima e mantenerlo mentre il tostapane si riscalda.

NOTA: attendere circa 15 - 20 minuti perché l'unità si riscaldi.

5. Al termine del periodo di riscaldamento, tostare due fette di pane; REGOLARE LA DORATURA se necessario.

NOTA: se il pane viene tostato eccessivamente con il regolatore di doratura sulla posizione corrispondente alla doratura minima, regolare le temperature sul lato superiore e su quello inferiore. (Prima di riprendere le operazioni attendere 15 - 20 minuti, perché il tostapane si regoli sulle nuove impostazioni.)

NOTA: per tostare prodotti morbidi come i muffin, il pane di segale o il pane integrale, fare rallentare il nastro trasportatore girando il regolatore di doratura su una posizione corrispondente a una doratura maggiore (in senso orario).

NOTA: quando si tosta un prodotto su un solo lato, come ad esempio ciambelle o brioche, collocarlo con il lato tagliato rivolto verso l'alto. Girare il regolatore di temperatura del lato superiore su una posizione di temperatura bassa, tostare due fette del prodotto e regolare le temperature sul lato superiore e su quello inferiore.

MODELLI TQ-400BA, -800BA, -800HBA, -1800BA E -1800HBA

NOTA BENE: i tostapane TQ-400BA, -800BA, -800HBA, -1800BA e -1800HBA sono stati progettati specificamente per la tostatura del prodotto su un solo lato, come ad esempio brioche o ciambelle. La tostatura avviene con il lato tagliato rivolto verso l'alto.

1. Collegare il tostapane a una presa di corrente dotata di conduttore di protezione e di tensione, dimensioni e configurazione della spina adatte. Per ulteriori informazioni vedere la sezione SPECIFICHE.
2. Portare l'interruttore On/Off in posizione ON. Vedi 13) per la Serie TQ-400, -800 e -1200. Vedi 14) per la Serie TQ-1800.
3. Girare il regolatore di temperatura del lato SUPERIORE in senso orario, sulla posizione di massima temperatura, e il regolatore di temperatura del lato INFERIORE in senso antiorario, sulla posizione di minima temperatura.
4. Girare il REGOLATORE DI DORATURA sulla posizione di doratura minima e mantenerlo mentre il tostapane si riscalda.

NOTA: attendere circa 15 - 20 minuti perché l'unità si riscaldi.

5. Al termine del periodo di riscaldamento, tostare due fette di pane; REGOLARE LA DORATURA se necessario.

NOTA: se il lato tagliato del prodotto viene tostato eccessivamente con il regolatore di doratura sulla posizione corrispondente alla doratura minima, regolare la temperatura sul lato superiore. (Prima di riprendere le operazioni attendere 15 - 20 minuti, perché il tostapane si regoli sulle nuove impostazioni.)

FONCTIONNEMENT

MODALITÀ RIDUZIONE CONSUMO ENERGETICO CON SPIA LUMINOSA

Tutti i tostapane Serie TQ-400, -800, -1200 e -1800 utilizzano una modalità di riduzione del consumo energetico, segnalata dal lampeggiamento di un'apposita spia. In questa modalità il tostapane è in standby e gli elementi riscaldanti del tostapane consumano il 50% della potenza massima.

Per attivare la modalità di riduzione DEL CONSUMO ENERGETICO, premere l'apposito pulsante finché la spia non lampeggia. Vedi Figura 13.

NOTA: per riportare il tostapane a regime, premere il pulsante di attivazione della modalità di riduzione del consumo energetico o girare una manopola qualsiasi finché la spia cessa di lampeggiare e rimane accesa. Attendere almeno 2 - 3 minuti prima di riprendere la tostatura. L'unità torna a funzionare alla massima potenza entro 10 minuti.

SISTEMA COLORGUARD

Tutti i tostapane Serie TQ-400, -800, -1200 e -1800 utilizzano il sistema di rilevazione brevettato ColorGuard, che controlla e regola automaticamente la velocità del nastro trasportatore durante i periodi di utilizzo elevato per assicurare una doratura uniforme dei toast.

NOTA: il sistema di rilevazione ColorGuard non funziona per circa 10 minuti dopo che si esegue una qualunque regolazione di temperatura.

ATTENZIONE

Se la spia sul pannello comandi si accende, il tostapane è guasto. Spegnerlo e lasciarlo raffreddare; dopo che si è raffreddato, scollegarlo dalla presa di corrente e fare intervenire un tecnico qualificato.

INFORMAZIONI GENERICHE

I tostapane rotativi elettrici Toast-Qwik della Hatco sono stati progettati per garantire la massima durata ed il massimo rendimento con una manutenzione minima.

ATTENZIONE

Per evitare possibili lesioni, prima di effettuare qualsiasi intervento di manutenzione, disattivare il pulsante di alimentazione, scollegare l'unità dall'alimentatore ed attendere che si raffreddi .

ATTENZIONE

Se la spia sul pannello comandi si accende, il tostapane è guasto. Spegnerlo e lasciarlo raffreddare; dopo che si è raffreddato, scollegarlo dalla presa di corrente e fare intervenire un tecnico qualificato.

PULIZIA

Superficie esterna

Per preservare la lucentezza della superficie esterna dell'unità, è consigliabile pulire ogni giorno le pareti esterne con un panno umido. Le macchie difficili possono essere eliminate con un buon detergente per acciaio inossidabile o un detergente non abrasivo. Le aree più difficili da raggiungere devono essere pulite con uno spazzolino ed un detergente delicato.

ATTENTION

Adoperare solo detersivi non abrasivi, dato che quelli abrasivi possono graffiare la finitura del tostapane Toast-Qwik. Oltre al danno estetico, eventuali graffi facilitano l'accumularsi dello sporco.

Cassetto raccoglibriciole e vassoio di raccolta dei toast

Rimuoverli dall'unità, lavarli con acqua e sapone e sciacquarli.

Scivolo di alimentazione

Premere verso l'interno i due raggi metallici e rimuovere lo scivolo dall'unità. Pulirlo con un panno morbido e umido oppure immergerlo in una soluzione di 227 millilitri (1 cup) di ammoniaca e 3,79 litri (1 gal) di acqua. Reinstallarlo allineando i raggi metallici ai fori sul tostapane.

Riflettore di Riscaldamento Inferiore

Premere verso l'interno i due raggi metallici e rimuovere lo scivolo dall'unità. Pulirlo con un panno morbido e umido oppure immergerlo in una soluzione di 227 millilitri (1 cup) di ammoniaca e 3,79 litri (1 gal) di acqua. Reinstallarlo allineando i raggi metallici ai fori sul tostapane.

LUBRIFICAZIONE

Il riflettore dell'elemento riscaldante inferiore è dotato di scanalature che consentono alle briciole di cadere sul cassetto raccoglibriciole. Nel corso del tempo, sul riflettore si possono accumulare briciole che quindi non cadono sul cassetto. Per eliminare tali accumuli, lasciare raffreddare il tostapane e ripulire il riflettore con un pennello di setole, facendo cadere le briciole sul cassetto.

ATTENZIONE

Per ricevere assistenza su questa unità, contattare il proprio Agente Autorizzato Hatco o il Reparto di Assistenza Hatco chiamando il numero 414-671-6350; fax internazionale 414-671-3976.

ATTENZIONE

I componenti di questo prodotto non possono essere sostituiti dall'utilizzatore. Qualora si rendesse necessario un intervento di assistenza, per non provocare danni all'unità o lesioni alle persone, rivolgersi esclusivamente agli Agenti Autorizzati Hatco ed utilizzare soltanto i ricambi originali Hatco .

ATTENZIONE

I ricambi originali Hatco sono specificatamente progettati per funzionare in maniera sicura negli ambienti in cui vengono utilizzati. Alcuni ricambi commerciali o generici non godono delle caratteristiche necessarie per funzionare in sicurezza sulle apparecchiature Hatco. Per eventuali riparazioni alle attrezzature Hatco è strettamente necessario utilizzare i pezzi di ricambio Hatco . Il mancato utilizzo dei pezzi di ricambio Hatco può esporre gli operatori a tensioni elettriche pericolose che possono provocare scosse elettriche o scottature.

ACCESSORI

COPERCHIO DI SICUREZZA

Va girato verso l'alto per limitare l'accesso al pannello comandi e verso il basso per usare il pannello stesso.

1. Rimuovere il cassetto raccoglibriciole.
2. Estrarre le viti. Vedi  .
3. Collocare il coperchio di sicurezza sul pannello comandi.

4. Fissare il coperchio mediante le viti tolte al punto 2.
5. Installare il cassetto raccoglibriciole.

GARANZIA LIMITATA HATCO

1. GARANZIA SUL PRODOTTO

La Hatco garantisce che i prodotti di sua fabbricazione (i "Prodotti"), in normali condizioni di uso e manutenzione, sono esenti da difetti di materiale per un (1) anno dalla data di acquisto, se installati e mantenuti in osservanza delle istruzioni scritte della Hatco, oppure per 18 mesi dalla data di spedizione dalla Hatco. L'acquirente deve stabilire la data di acquisto del prodotto mediante invio della scheda di registrazione della garanzia Hatco oppure in altro modo ritenuto soddisfacente ad esclusiva discrezione della Hatco.

La Hatco garantisce che i seguenti componenti del Prodotto non presenteranno difetti materiali dalla data dell'acquisto (in conformità alle condizioni di cui sopra) per la(e) durata(e) e le condizioni di seguito elencate:

a) Garanzia di un (1) anno sui componenti PIÙ un (1) anno supplementare soltanto sui componenti:

Componenti del tostapane (rivestiti in metallo)
Componenti scorrevoli del riscaldatore (rivestiti in metallo)
Riscaldatore, rulli del riscaldatore e scivoli del Riscaldatore
Componenti del riscaldatore (rivestiti in metallo)
Componenti del visualizzatore del riscaldatore (riscaldamento ad aria rivestito in metallo)
Componenti di sostegno dell'armatura (impianto di riscaldamento ad aria rivestito in metallo)

b) Garanzia di un (1) anno sui componenti PIÙ quattro (4) anni supplementari solo sui componenti secondo le condizioni prestabilite che la Hatco spiegherà su richiesta dell'Acquirente:

Serbatoi 3CS e FR

c) Garanzia di un (1) anno su ricambi e manodopera PIÙ nove (9) sui soli ricambi per:

Serbatoi di acqua calda ausiliari elettrici
Serbatoi di acqua calda ausiliari a gas

LE GARANZIE DI CUI SOPRA SONO ESCLUSIVE E SOSTITUISCONO QUALSIASI ALTRA GARANZIA, ESPRESSA O IMPLICITA, COMPRESA TRA L'ALTRO, LA GARANZIA DI COMMERCIALIZZABILITÀ O ADEGUATEZZA PER UNO SCOPO PARTICOLARE O DI PROTEZIONE DALLA VIOLAZIONE DEI DIRITTI DI BREVETTO O DI ALTRO GENERE DI PROPRIETÀ INTELLETTUALE. Senza limitare il concetto generico di quanto sopra, DETTE GARANZIE NON COPRONO: lampadine di illuminazione ad incandescenza antiriflettenti, lampade fluorescenti, lampadine del riscaldatore a lampada, gli elementi in vetro o eventuali anomalie del Prodotto riscontrate nel serbatoio del riscaldatore o nello scambiatore di calore del tubo ad alette causate da calcare, sedimenti, prodotti chimici o congelamento nei serbatoi, dall'impiego inadeguato del Prodotto, dalla manipolazione o applicazione non corretta, dall'installazione impropria o dall'applicazione della tensione non corretta o dalla ritaratura.

2. LIMITI DEGLI OBBLIGHI DI RIPARAZIONE E DI RISARCIMENTO DANNI

In risposta a qualsiasi richiesta di servizio in garanzia, avanzata durante il periodo di validità della stessa, indicato sopra, l'esclusiva responsabilità della Hatco e l'unico rimedio a disposizione dell'acquirente ai sensi di questa garanzia si limitano, a discrezione della Hatco, alla sostituzione o alla riparazione da parte di un ente di assistenza autorizzato dalla Hatco (sempre che l'acquirente non si trovi negli Stati Uniti, in Canada, nel Regno Unito o in Australia, nei quali casi l'esclusiva responsabilità della Hatco e l'unico rimedio a disposizione dell'acquirente ai sensi di questa garanzia saranno la sola sostituzione del componente in garanzia). La Hatco si riserva il diritto di accettare o respingere parzialmente o completamente il reclamo. La Hatco non accetterà la restituzione dei propri Prodotti senza previa approvazione scritta da parte della stessa e le spese di spedizione saranno esclusivamente a carico dell'Acquirente. LA HATCO DECLINA QUALSIASI RESPONSABILITÀ PER EVENTUALI DANNI INDIRETTI O ACCIDENTALI, COMPRESI TRA L'ALTRO I COSTI DI MANODOPERA O IL MANCATO GUADAGNO CAUSATI DALL'UTILIZZO O DALL'IMPOSSIBILITÀ DI UTILIZZARE I PRODOTTI O DOVUTI AL MONTAGGIO DEI PROPRI PRODOTTI IN ALTRI IMPIANTI O APPARECCHI.



Illustraties	2	Werking	73
Introductie	65	Model TQ-10 en TQ-15	73
Belangrijke veiligheidsinstructies	65	Model TQ-400, -405, -400H, -800, -805, -800H, -1200 en -1800	73
Omschrijvingen modellen	67	Model TQ-400BA, -800BA, -800HBA, -1800BA en -1800HBA	73
Alle Modellen	67	Onderhoud	75
Energiebesparende Modus met Indicatielampje	67	Algemeen	75
ColorGuard-Systeem	67	Reinigen	75
Specificaties	68	Smeren	75
Stekkerconfiguraties	68	Accessoires	75
Afmetingen	68	Hatco Beperkte Garantie	76
Tabel elektrisch vermogen	69	Belangrijke Informatie voor de Eigenaar	Achterplaat
Installatie	71		
Montage	71		
Locatie	71		
Opstelling	71		

INLEIDING

De Hatco Toast-Qwik® elektrische toaster met transportband is speciaal ontworpen om sneller te roosteren. De te roosteren producten gaan door een verhittingskamer waar ze snel en grondig worden geroosterd. Het vocht- en suikergehalte en de dikte van het brood zijn van invloed op het vermogen om een perfect geroosterd product te verkrijgen. De snelheid van de transportband en de temperatuur bepalen de kleur van de toast.

Hatco toasters zijn kwaliteitsproducten die voldoen aan de eisen van de voedselbereidingssector en jarenlang storingsvrij zullen werken. De buisvormige verwarmingselementen met metalen bekleding zijn gedurende twee jaar gegarandeerd tegen breken en doorbranden.

Deze handleiding geeft de installatie-, veiligheids- en werkingsinstructies voor de Toast-Qwik toasters met transportband. Wij bevelen aan dat u alle installatie-, werkings- en veiligheidsinstructies in deze handleiding leest vóórdat u uw Hatco elektrische toaster met transportband installeert of er

mee begint te werken. De veiligheidsinstructies die in deze handleiding worden vermeld na het waarschuwingssymbool  en de vetgedrukte woorden **WAARSCHUWING** of **OPGELET** zijn uiterst belangrijk.  **WAARSCHUWING** betekent dat de kans bestaat op ernstig letsel of de dood voor uzelf of anderen.  **OPGELET** betekent dat lichte of matige letsels zich kunnen voordoen. **OPGELET** *zonder het symbool* wijst op de mogelijkheid van alleen stoffelijke schade aan de apparatuur.

Uw Hatco Toast-Qwik elektrische toaster met transportband is een product dat het resultaat is van extensief onderzoek en praktijktesten. De gebruikte materialen werden gekozen voor hun maximale duurzaamheid, aantrekkelijke verschijning en optimale prestaties. Ieder apparaat is grondig geïnspecteerd en getest alvorens het werd verzonden.

BELANGRIJKE VEILIGHEIDSINSTRUCTIES

BELANGRIJK! Lees de volgende belangrijke veiligheidsinstructies om persoonlijk letsel of de dood te voorkomen en om schade aan het apparaat of eigendom te voorkomen.

WAARSCHUWINGEN

-  **Steek de stekker van de toaster in een geaard stopcontact van de juiste spanning, grootte en stekkerconfiguratie. Als de stekker niet bij het stopcontact past, moet een bevoegd elektricien de juiste spanning en grootte bepalen en het juiste stopcontact installeren.**
-  **Om letsels te voorkomen, de stroomschakelaar uit zetten, de stekker van het apparaat uit de contactdoos trekken en het apparaat laten afkoelen alvorens onderhoud uit te voeren.**
-  **Voor veilige en juiste werking moet het apparaat op een redelijke afstand van brandbare muren en materialen worden geplaatst. Indien veilige afstanden niet in acht worden gehouden, kunnen verkleuring of ontbranding zich voordoen. De toaster niet onder een legplank of dichter dan 305 mm (12") van het plafond plaatsen.**

VOORZORGSMAATREGELEN

-  **Om letsel en schade te voorkomen, plaatst u het apparaat op de juiste tafelhoogte in een omgeving waar u gemakkelijk kan werken. De locatie moet waterpas zijn om te voorkomen dat het apparaat of de inhoud ervan per ongeluk valt, en sterk genoeg om het gewicht van het apparaat te dragen.**
-  **Niets boven op de toaster plaatsen omdat dit de toaster kan beschadigen of het personeel aan mogelijk lichamelijk letsel kan blootstellen.**
-  **Het toosten van belegde producten zoals knoflookbrood, sandwiches met kaas en zoete broodjes is NIET aanbevolen. Residu vermindert het prestatievermogen van de toaster en kan mogelijk binnenin de toaster in brand schieten.**

BELANGRIJKE VEILIGHEIDSINSTRUCTIES

⚠ WAARSCHUWINGEN

- ⚠ Om bij afvoer aan de voorkant een veilige en juiste werking te garanderen, moet er minstens 25 mm ruimte langs de zijkanten en de achterkant blijven. Zorg dat er minstens 305 mm ruimte aan de voorkant is.
- ⚠ Om bij afvoer aan de achterkant een veilige en juiste werking te garanderen, moet er minstens 25 mm ruimte langs de zijkanten blijven. Zorg dat er minstens 305 mm ruimte aan de voor- en achterkant is.
- ⚠ Om letsel en beschadiging te voorkomen, het apparaat niet bij het elektrische snoer trekken.
- ⚠ Om letsel te voorkomen, het apparaat niet meer gebruiken als het elektrische snoer gerafeld of versleten is.
- ⚠ Als het waarschuwinglampje op het bedieningspaneel brandt, werkt het apparaat niet goed. Zet de stroom naar het apparaat uit en laat het afkoelen. Wanneer het apparaat eenmaal is afgekoeld, koppelt u het los van de voeding en laat u het door een bevoegd technicus repareren.
- ⚠ Indien dit apparaat van onderhoud moet worden voorzien, neem dan contact op met uw erkende Hatco service vertegenwoordiger, of neem contact op met de Service afdeling van Hatco op 414-671-6350; internationale fax 414-671-3976.
- ⚠ Dit product bevat geen onderdelen die door de gebruiker kunnen worden onderhouden. Om schade aan het apparaat of letsels aan het personeel te voorkomen, alleen erkende Hatco service vertegenwoordigers en authentieke Hatco onderdelen gebruiken als onderhoud is vereist.
- ⚠ Authentieke Hatco vervangingsonderdelen zijn specifiek ontworpen voor de veilige werking in omgevingen waarin ze worden gebruikt. Sommige generische of niet-authentieke vervangingsonderdelen hebben niet de kenmerken die noodzakelijk zijn om op een veilige manier in Hatco apparaten te worden gebruikt. Het is noodzakelijk Hatco vervangingsonderdelen te gebruiken bij het repareren van Hatco apparaten. Nalaten om Hatco vervangingsonderdelen te gebruiken kan de bedieners van de apparaten blootstellen aan gevaarlijke elektrische spanning wat elektrische schok of brandwonden tot gevolg kan hebben.

⚠ VOORZORGSMAATREGELEN

- ⚠ Als het apparaat opgesteld wordt om in gebruik te nemen, dient u er op te letten dat de stroomtoevoer naar het apparaat uit staat en de toaster zich op kamertemperatuur bevindt. Nalaten dit te doen kan persoonlijk letsel tot gevolg hebben.
- ⚠ Sommige oppervlakken aan de buitenkant worden heet. Wees voorzichtig als u deze oppervlakken aanraakt om letsels te voorkomen.
- ⚠ Om beschadiging van het apparaat of lichamenteel letsel te voorkomen, de toaster altijd gebruiken met de kruimelschaal erin.
- ⚠ Om letsel te voorkomen, de kruimelschaal pas uit de toaster halen om hem schoon te maken wanneer de toaster is afgekoeld.
- ⚠ Het apparaat is niet weerbestendig. Voor veilige en juiste werking moet het apparaat binnen staan waar de temperatuur van de omgevingslucht minimaal 21 °C (70 °F) en maximaal 29 °C (85 °F) is.

VOORZORGSMAATREGELEN

Plaats de toaster niet in een gebied dat onderhevig is aan buitenmatige temperaturen of vet van grills, braadpannen, enz. Buitenmatige temperaturen kunnen het apparaat beschadigen. De toaster niet in een gebied plaatsen met beperkte luchtstroming rond het motorcompartiment. De toaster niet in het rechtstreekse afvoerpad van een luchtverversingsklep of een suppletieklep plaatsen.

Gebruik uitsluitend niet-schurende reinigingsmiddelen. Schuurmiddelen kunnen krassen op de finish van de Toast-Qwik toaster veroorzaken, die ontsierend zijn en tot vuilophoping leiden.

ALLE MODELLEN (ZIE ①)

Alle Toast-Qwik elektrische toasters met transportband zijn snel, betrouwbaar en veelzijdig; ze kunnen tussen 300 en 1800 sneetjes brood per uur roosteren, afhankelijk van het specifieke model. Door de afvoer aan de voor- of achterkant kan de gebruiker de Toast-Qwik toaster plaatsen waar dit het beste uitkomt. Elke Toast-Qwik toaster heeft een verzamelpan, voedingsoploopstuk, verwijderbare kruimelschaal en een op de fabriek geïnstalleerd 1829 mm lang snoer met stekker.

MODEL TQ-10

Model TQ-10 kan broodproducten tot 38 mm dik en 245 mm breed roosteren. De capaciteit is maximaal 300 sneetjes per uur voor brood of broodjes. De TQ-10 wordt geleverd met verstelbare poten van 102 mm.

MODEL TQ-15

Model TQ-15 kan vochtige of dichte broodproducten tot 38 mm dik en 245 mm breed roosteren. De capaciteit is maximaal 240 sneetjes per uur voor brood of broodjes. De TQ-15 wordt geleverd met verstelbare poten van 102 mm.

ENERGIEBESPARENDE MODUS MET INDICATIELAMPJE

Alle toasters van de serie TQ-400, TQ-800, TQ-1200 en TQ-1800 hebben een energiebesparende modus. Tijdens de energiebesparende modus knippert het indicatielampje op het regelpaneel. Terwijl het lampje knippert werkt de toaster op 50% van zijn vermogen. Het volle vermogen kan binnen 5 minuten hersteld worden door op een willekeurige knop te drukken of aan een willekeurige bedieningsknop te draaien.

COLORGUARD-SYSTEEM

Alle toasters van de serie TQ-400, TQ-800, TQ-1200 en TQ-1800 gebruiken een gepatenteerd ColorGuard sensorsysteem dat bij intensief gebruik de snelheid van de transportband meet en automatisch aanpast om ervoor te zorgen dat de toast een uniforme kleur heeft.

MODEL TQ-400

Model TQ-400 kan broodproducten tot 44 mm dik en 245 mm breed roosteren. De capaciteit is maximaal 360 sneetjes per uur voor brood of broodjes.

MODEL TQ-405

Model TQ-405 kan vochtige of dichte broodproducten tot 38 mm dik en 245 mm breed roosteren. De capaciteit is maximaal 240 sneetjes per uur voor brood of broodjes.

MODEL TQ-400H

Model TQ-400H heeft een opening van 76 mm breed zodat broodproducten tot 70 mm dik en 244 mm breed geroosterd kunnen worden. De capaciteit is maximaal 360 sneetjes per uur voor brood of broodjes.

MODEL TQ-400BA

Model TQ-400BA kan gesneden bagels of broodjes tot 44 mm dik en 245 mm breed snel aan één kant roosteren. De meeste producten kunnen in slechts 45 seconden geroosterd worden. De capaciteit is maximaal 360 halve bagels per uur. Roostert met de gesneden kant naar boven.

MODEL TQ-800

Model TQ-800 kan broodproducten tot 44 mm dik en 245 mm breed roosteren. De capaciteit is maximaal 800 sneetjes per uur voor brood of broodjes.

MODEL TQ-805

Model TQ-805 kan vochtige of dichte broodproducten tot 44 mm dik en 245 mm breed roosteren. De capaciteit is maximaal 550 sneetjes per uur voor brood of broodjes.

MODEL TQ-800H

Model TQ-800H heeft een opening van 76 mm breed zodat broodproducten tot 70 mm dik en 245 mm breed geroosterd kunnen worden. De capaciteit is maximaal 800 sneetjes per uur voor brood of broodjes.

MODEL TQ-800BA

Model TQ-800BA kan gesneden bagels of broodjes tot 44 mm dik en 245 mm breed snel aan één kant roosteren. De meeste producten kunnen in slechts 30 seconden geroosterd worden. De capaciteit is maximaal 800 halve bagels of broodjes per uur. Roostert met de gesneden kant naar boven.

MODEL TQ-800HBA

Model TQ-800HBA is ontworpen met de flexibiliteit en het prestatievermogen om één kant van gesneden bagels of broodjes in slechts 30 seconden te roosteren. De capaciteit is meer dan 800 halve bagels of broodjes per uur. Roostert met de gesneden kant naar boven. De maximaal toegestane productomvang is 70 mm dik en 245 mm breed.

MODEL TQ-1200

De TQ-1200 is een uiterst snelle toaster met een sneller transportbandsysteem zodat hij bij grote vraag sneller kan roosteren. Twee sneetjes brood kunnen in slechts 15 seconden geroosterd worden. Dit model kan broodproducten tot 44 mm dik en 245 mm breed roosteren.

MODEL TQ-1800

Model TQ-1800 kan broodproducten tot 44 mm dik en 346 mm breed roosteren. De capaciteit is maximaal 1800 sneetjes per uur voor brood of broodjes wanneer 3 producten naast elkaar worden geplaatst.

MODEL TQ-1800H

Model TQ-1800H heeft een opening van 76 mm breed zodat broodproducten tot 70 mm dik en 346 mm breed geroosterd kunnen worden. De capaciteit is maximaal 1800 sneetjes per uur voor brood of broodjes wanneer 3 producten naast elkaar worden geplaatst om te roosteren.

MODEL TQ-1800BA

Model TQ-1800BA kan gesneden bagels of broodjes tot 44 mm dik en 346 mm breed snel aan één kant roosteren. De meeste producten kunnen in slechts 15 seconden geroosterd worden. De capaciteit is maximaal 1800 halve bagels of broodjes per uur. Roostert met de gesneden kant naar boven.

MODEL TQ-1800HBA

Model TQ-1800HBA is ontworpen met de flexibiliteit en het prestatievermogen om één kant van gesneden bagels of broodjes in slechts 15 seconden te roosteren. De capaciteit is meer dan 1800 halve bagels of broodjes per uur. Roostert met de gesneden kant naar boven. De maximaal toegestane productomvang is 70 mm dik en 346 mm breed wanneer 3 producten naast elkaar worden geplaatst.

SPECIFICATIES

STEKKERCONFIGURATIES

De apparaten worden op de fabriek voorzien van een elektrisch snoer en stekker die op de achterkant van het apparaat zijn geïnstalleerd. Stekkers worden geleverd volgens de toepassing zoals aangegeven in afbeelding ③.

⚠ WAARSCHUWING

Steek de stekker van de toaster in een geaard stopcontact van de juiste spanning, grootte en stekkerconfiguratie. Als de stekker niet bij het stopcontact past, moet een bevoegd elektricien de juiste spanning en grootte bepalen en het juiste stopcontact installeren.

⚠ WAARSCHUWING

Om letsel en beschadiging te voorkomen, het apparaat niet bij het elektrische snoer trekken.

⚠ WAARSCHUWING

Om letsel te voorkomen, het apparaat niet meer gebruiken als het elektrische snoer gerafeld of versleten is.

AFMETINGEN – MODEL TQ-10 EN TQ-15 (ZIE ①)

Model	Breedte (A)	Diepte (B)	Poothoogte (C)	Hoogte (D)
TQ-10	368 mm (14-1/2")	451 mm (17-3/4")	102 mm (4")	349 mm (13-3/4")
TQ-15	368 mm (14-1/2")	451 mm (17-3/4")	102 mm (4")	349 mm (13-3/4")

AFMETINGEN – TQ-400, -405, -400H, -800, -805, -1200 EN -1800 SERIE (ZIE ①)

Model	Breedte (A)	Diepte (B)	Poothoogte (C)	Hoogte (D)
TQ-400	368 mm (14-1/2")	451 mm (17-3/4")	25 mm (1")	381 mm (15")
TQ-405	368 mm (14-1/2")	451 mm (17-3/4")	25 mm (1")	381 mm (15")
TQ-400H	368 mm (14-1/2")	451 mm (17-3/4")	25 mm (1")	403 mm (15-7/8")
TQ-400BA	368 mm (14-1/2")	451 mm (17-3/4")	25 mm (1")	381 mm (15")
TQ-800	368 mm (14-1/2")	58 cm (22-3/4")	25 mm (1")	419 mm (16-1/2")
TQ-805	368 mm (14-1/2")	578 mm (22-3/4")	25 mm (1")	419 mm (16-1/2")
TQ-800H	368 mm (14-1/2")	578 mm (22-3/4")	25 mm (1")	419 mm (16-1/2")
TQ-800BA	368 mm (14-1/2")	578 mm (22-3/4")	25 mm (1")	419 mm (16-1/2")
TQ-800HBA	368 mm (14-1/2")	578 mm (22-3/4")	25 mm (1")	419 mm (16-1/2")
TQ-1200	368 mm (14-1/2")	578 mm (22-3/4")	25 mm (1")	419 mm (16-1/2")
TQ-1800	470 mm (18-1/2")	578 mm (22-3/4")	25 mm (1")	422 mm (16-5/8")
TQ-1800H	470 mm (18-1/2")	578 mm (22-3/4")	25 mm (1")	422 mm (16-5/8")
TQ-1800BA	470 mm (18-1/2")	578 mm (22-3/4")	25 mm (1")	422 mm (16-5/8")
TQ-1800HBA	470 mm (18-1/2")	578 mm (22-3/4")	25 mm (1")	422 mm (16-5/8")

TQ-10 SERIE - TABEL ELEKTRISCH VERMOGEN

Model	Spanning	Hertz	Watts	Amps	Stekkerconfiguratie	Verzendingsgewicht
TQ-10	120	60	1800	15.0	NEMA 5-15P*	15 kg (34 lbs.)
	208	60	1830	8.8	NEMA 6-15P	15 kg (34 lbs.)
	240	60	1830	7.6	NEMA 6-15P	15 kg (34 lbs.)
	200	50/60	2070	10.4	AS 3112	15 kg (34 lbs.)
	220-230 (CE)	50/60	1866-2048	8.5-8.9	Zie opmerking	15 kg (34 lbs.)
	230-240 (CE)	50/60	2048-2221	8.9-9.3	Zie opmerking	15 kg (34 lbs.)

* NEMA 5-20P voor Canada

 Gearceerd gebied heeft uitsluitend **betrekking op exportmodellen**.

OPMERKING: TQ-10 220-230 Volt (CE) and 230-240 Volt (CE) verkrijgbaar met een CEE 7/7 Schuko, BS 1363 of AS 3112 stekker. Zie Stekkerconfiguraties voor bijzonderheden.

TQ-15 SERIE - TABEL ELEKTRISCH VERMOGEN

Model	Spanning	Hertz	Watts	Amps	Stekkerconfiguratie	Verzendingsgewicht
TQ-15	220-230 (CE)	50/60	2131-2330	9.7-10.1	Zie opmerking	15 kg (34 lbs.)
	230-240 (CE)	50/60	2048-2221	8.9-9.3	Zie opmerking	15 kg (34 lbs.)

 Gearceerd gebied heeft uitsluitend **betrekking op exportmodellen**.

OPMERKING: TQ-15 220-230 volt (CE) en 230-240 volt (CE) verkrijgbaar met een CEE 7/7 Schuko, BS 1363 of AS 3112 stekker. Zie Stekkerconfiguraties voor bijzonderheden.

TQ-400 SERIE - TABEL ELEKTRISCH VERMOGEN

Model	Spanning	Hertz	Watts	Amps	Stekkerconfiguratie	Verzendingsgewicht
TQ-400	120	60	1800	15.0	NEMA 5-15P*	21 kg (46 lbs.)
	208	60	2230	10.7	NEMA 6-15P	21 kg (46 lbs.)
	240	60	2230	9.3	NEMA 6-15P	21 kg (46 lbs.)
	200	50/60	2064	10.3	AS 3112	21 kg (46 lbs.)
	220-230 (CE)	50/60	1860-2030	8.5-8.8	Zie opmerking	21 kg (46 lbs.)
	230-240 (CE)	50/60	2030-2210	8.8-9.2	Zie opmerking	21 kg (46 lbs.)
TQ-405	220-230 (CE)	50/60	2131-2330	9.7-10.1	Zie opmerking	21 kg (46 lbs.)
	230-240 (CE)	50/60	2030-2210	8.8-9.2	Zie opmerking	21 kg (46 lbs.)
TQ-400H	208	60	2230	10.7	NEMA 6-15P	21 kg (46 lbs.)
	240	60	2230	9.3	NEMA 6-15P	21 kg (46 lbs.)
	200	50/60	2064	10.3	AS 3112	21 kg (46 lbs.)
	220-230 (CE)	50/60	2131-2330	9.7-10.1	Zie opmerking	21 kg (46 lbs.)
	230-240 (CE)	50/60	2030-2210	8.8-9.2	Zie opmerking	21 kg (46 lbs.)
TQ-400BA	120	60	1780	14.8	NEMA 5-15P*	21 kg (46 lbs.)
	208	60	1880	9.0	NEMA 6-15P	21 kg (46 lbs.)
	240	60	1880	7.8	NEMA 6-15P	21 kg (46 lbs.)
	200	50/60	1848	9.2	AS 3112	21 kg (46 lbs.)
	220-230 (CE)	50/60	1765-1930	8.0-8.4	Zie opmerking	21 kg (46 lbs.)
	230-240 (CE)	50/60	1930-2100	8.4-8.8	Zie opmerking	21 kg (46 lbs.)

* NEMA 5-20P voor Canada

 Gearceerd gebied heeft uitsluitend **betrekking op exportmodellen**.

OPMERKING: TQ-400, TQ-405, TQ-400H en TQ-400BA 220-230 volt (CE) en 230-240 volt (CE) verkrijgbaar met een CEE 7/7 Schuko, BS 1363 of AS 3112 stekker. Zie Stekkerconfiguraties voor bijzonderheden.

SPECIFICATIES

TQ-800 SERIE - TABEL ELEKTRISCH VERMOGEN

Model	Spanning	Hertz	Watts	Amps	Stekkerconfiguratie	Verzendingsgewicht
TQ-800	208	60	3330	16.0	NEMA 6-20P	24 kg (52 lbs.)
	240	60	3330	13.9	NEMA 6-15P*	24 kg (52 lbs.)
	200	50/60	3080	15.4	Zie opmerking	24 kg (52 lbs.)
	220-230 (CE)	50/60	3046-3330	13.8-14.5	Zie opmerking	24 kg (52 lbs.)
	230-240 (CE)	50/60	3330-3625	14.5-15.1	Zie opmerking	24 kg (52 lbs.)
TQ-805	230-240 (CE)	50/60	3330-3625	14.5-15.1	Zie opmerking	24 kg (52 lbs.)
TQ-800H	208	60	3330	16.0	NEMA 6-20P	24 kg (52 lbs.)
	240	60	3330	13.9	NEMA 6-15P*	24 kg (52 lbs.)
	200	50/60	3080	15.4	Zie opmerking	24 kg (52 lbs.)
	220-230 (CE)	50/60	3046-3330	13.8-14.5	Zie opmerking	24 kg (52 lbs.)
	230-240 (CE)	50/60	3330-3625	14.5-15.1	Zie opmerking	24 kg (52 lbs.)
TQ-800BA	208	60	3280	15.8	NEMA 6-20P	24 kg (52 lbs.)
	240	60	3280	13.7	NEMA 6-15P*	24 kg (52 lbs.)
	200	50/60	3033	15.1	Zie opmerking	24 kg (52 lbs.)
	220-230 (CE)	50/60	2817-3080	12.8-13.4	Zie opmerking	24 kg (52 lbs.)
	230-240 (CE)	50/60	3080-3354	13.4-14.0	Zie opmerking	24 kg (52 lbs.)
TQ-800HBA	208	60	3280	15.8	NEMA 6-20P	24 kg (52 lbs.)
	240	60	3280	13.7	NEMA 6-15P*	24 kg (52 lbs.)
	200	50/60	3033	15.1	Zie opmerking	24 kg (52 lbs.)
	220-230 (CE)	50/60	2817-3080	12.8-13.4	Zie opmerking	24 kg (52 lbs.)
	230-240 (CE)	50/60	3080-3354	13.4-14.0	Zie opmerking	24 kg (52 lbs.)

* NEMA 5-20P voor Canada

Gearceerd gebied heeft uitsluitend **betrekking op exportmodellen**.

OPMERKING: TQ-800, TQ-805, TQ-800H, TQ-800BA en TQ-800HBA 200 volt (geen CE), 220-230 volt (CE) en 230-240 volt (CE) met bevestigd snoer van 1829 mm (6'), geen stekker.

TQ-1200 SERIE - TABEL ELEKTRISCH VERMOGEN

Model	Spanning	Hertz	Watts	Amps	Stekkerconfiguratie	Verzendingsgewicht
TQ-1200	208	60	4030	19.4	NEMA 6-30P	24 kg (52 lbs.)
	240	60	4030	16.8	NEMA 6-30P	24 kg (52 lbs.)

TQ-1800 SERIE - TABEL ELEKTRISCH VERMOGEN

Model	Spanning	Hertz	Watts	Amps	Stekkerconfiguratie	Verzendingsgewicht
TQ-1800	208	60	4440	21.4	NEMA 6-30P	34 kg (75 lbs.)
	240	60	4440	18.5	NEMA 6-30P	34 kg (75 lbs.)
TQ-1800H	208	60	4650	22.4	NEMA 6-30P	34 kg (75 lbs.)
	240	60	4650	19.4	NEMA 6-30P	34 kg (75 lbs.)
TQ-1800BA	208	60	4580	22.0	NEMA 6-30P	34 kg (75 lbs.)
	240	60	4580	19.1	NEMA 6-30P	34 kg (75 lbs.)
TQ-1800HBA	208	60	4580	22.0	NEMA 6-30P	34 kg (75 lbs.)
	240	60	4580	19.1	NEMA 6-30P	34 kg (75 lbs.)

MONTAGE

1. Neem het apparaat uit de doos.
2. Verwijder het informatiepakket. **Om een vertraging in het verkrijgen van garantieservice te voorkomen, de garantiekaart invullen en opsturen.**
3. Verwijder het tape van de afvoerplaat, kruimelschaal en verzamelpan. Zie afbeelding ④.
4. Als de toaster niet horizontaal staat, stelt u de voet van elke poot bij totdat hij waterpas staat. (bij model TQ-10 en TQ-15 gebruikt u een steeksleutel van 14 mm om de hoogte van de poten bij te stellen.) Zie ⑤.

LOCATIE

OPGELET

Plaats de toaster niet op een plaats waar hij blootgesteld kan worden aan zeer hoge temperaturen of vet van grills, braadpannen enz. Overmatige temperaturen kunnen het apparaat beschadigen. Plaats de toaster niet op een plaats met beperkte luchtstroom om de voor- of achterkant van het apparaat. Plaats de toaster niet op het pad van de afvoer van een airconditioning of een ventilatieopening.

⚠ WAARSCHUWING

Voor een veilige en juiste werking moet het apparaat op een redelijke afstand van brandbare muren en materialen worden geplaatst. Indien veilige afstanden niet in acht worden gehouden, kunnen verkleuring of ontbranding zich voordoen. De toaster niet onder een legplank of dichter dan 305 mm (12") van het plafond plaatsen.

⚠ WAARSCHUWING

Om bij afvoer aan de voorkant een veilige en juiste werking te garanderen, moet er minstens 25 mm ruimte langs de zijkanten en de achterkant blijven. Zorg dat er minstens 305 mm ruimte aan de voorkant is.

⚠ WAARSCHUWING

Om bij afvoer aan de achterkant een veilige en juiste werking te garanderen, moet er minstens 25 mm ruimte langs de zijkanten blijven. Zorg dat er minstens 305 mm ruimte aan de voor- en achterkant is.

⚠ OPGELET

Om letsel en schade te voorkomen, plaatst u het apparaat op de juiste tafelhoogte in een omgeving waar u gemakkelijk kan werken. De locatie moet waterpas zijn om te voorkomen dat het apparaat of de inhoud ervan per ongeluk valt, en sterk genoeg om het gewicht van het apparaat te dragen.

⚠ OPGELET

Niets boven op de toaster plaatsen omdat dit de toaster kan beschadigen en het personeel aan mogelijk lichamelijk letsel kan blootstellen.

OPSTELLING

⚠ OPGELET

Het apparaat is niet weerbestendig. Voor veilige en juiste werking moet het apparaat binnen staan waar de temperatuur van de omgevingslucht minimaal 21 °C (70 °F) en maximaal 29 °C (85 °F) is.

⚠ OPGELET

Het toosten van belegde producten zoals knoflookbrood, sandwiches met kaas en zoete broodjes is NIET aanbevolen. Residu vermindert het prestatievermogen van de toaster en kan mogelijk binnenin de toaster in brand schieten.

⚠ OPGELET

Als het apparaat opgesteld wordt om in gebruik te nemen, dient u er op te letten dat het apparaat uit staat en de toaster zich op kamertemperatuur bevindt. Nalaten dit te doen kan persoonlijk letsel tot gevolg hebben.

INSTALLATIE

Voedingsoploopstuk

Het voedingsoploopstuk is in de fabriek aangebracht en kan in twee standen worden gebruikt. Zie afbeelding ⑥.

1. In de verticale stand is de toaster ingesteld op automatische toevoer. De broodproducten gaan de toaster in wanneer u ze op het voedingsoploopstuk plaatst en loslaat.
2. Voor handmatige invoer van het product kantelt u het voedingsoploopstuk totdat het boven op het apparaat ligt. In deze stand kunnen broodproducten handmatig worden ingebracht door ze direct op de transportband te plaatsen.

OPGELET

Sommige oppervlakken aan de buitenkant worden heet. Wees voorzichtig als u deze oppervlakken aanraakt om letsels te voorkomen.

Kruimelschaal

Installeer de kruimelschaal direct onder de transportband en onder de aanslagpennen. Steek hem in het apparaat totdat de voorkant van de kruimelschaal de aanslagpennen raakt. Zie afbeelding ⑦.

OPGELET

Om beschadiging van het apparaat of lichamelijk letsel te voorkomen, de toaster altijd gebruiken met de kruimelschaal erin.

OPGELET

Om letsel te voorkomen, de kruimelschaal pas uit de toaster halen om hem schoon te maken wanneer de toaster is afgekoeld.

Afvoer aan de voor- en achterkant

Toast-Qwik apparaten kunnen zodanig opgesteld worden dat het product ofwel aan de voorkant ofwel aan de achterkant wordt afgevoerd.

WAARSCHUWING

Om bij afvoer aan de voorkant een veilige en juiste werking te garanderen, moet er minstens 25 mm ruimte langs de zijkanten en de achterkant blijven. Zorg dat er minstens 305 mm ruimte aan de voorkant is.

WAARSCHUWING

Om bij afvoer aan de achterkant een veilige en juiste werking te garanderen, moet er minstens 25 mm ruimte langs de zijkanten blijven. Zorg dat er minstens 305 mm ruimte aan de voor- en achterkant is.

UITSLUITEND MODEL TQ-10 EN TQ-15

Model TQ-10 en TQ-15 hebben een uit één stuk bestaande afvoerplaat/verzamelpan. De plaats van installatie bepaalt waar de afvoer zich bevindt.

Voor afvoer aan de voorkant installeert u de afvoerplaat aan de voorkant van de toaster met het gebogen uiteinde naar binnen en de achterste lip van de plaat op de achterste pennen. Zie afbeelding ⑧.

Voor afvoer aan de achterkant installeert u de afvoerplaat aan de achterkant van de toaster met het gebogen uiteinde naar binnen en de lip van de plaat boven de binnenste pennen. Zie afbeelding ⑨.

TQ-400, -800, -1200 EN -1800 SERIE

Toasters van de serie TQ-400, -800, -1200 en -1800 hebben een afzonderlijke afvoerplaat en verzamelpan.

Voor afvoer aan de voorkant installeert u eerst de afvoerplaat door het gebogen uiteinde naar binnen te plaatsen totdat de achterste lip van de plaat op de bovenste pennen ligt en de voorste sleuven van de plaat op de binnenste pennen liggen. Plaats de verzamelpan, met het open uiteinde naar binnen, boven de overblijvende pennen. **Plaats de schuine inkepingen boven de pennen** en laat de pan zakken. Zie afbeelding ⑩.

Voor afvoer aan de achterkant gebruiken toasters van de serie TQ-400, -800, -1200 en -1800 de afvoerplaat niet. Als de afvoerplaat is aangebracht, verwijder hem dan. Om de toaster op te stellen voor afvoer aan de achterkant, plaatst u de verzamelpan, met het open uiteinde naar binnen, boven de pennen aan de achterkant van het apparaat. **Plaats de rechte inkepingen boven de pennen** en laat de pan zakken. Zie afbeelding ⑪.

MODEL TQ-10 EN TQ-15

1. Steek de stekker van de toaster in een geaard stopcontact van de juiste spanning, grootte en stekkerconfiguratie. Zie SPECIFICATIES voor bijzonderheden.
2. Om de **boven-** en **onderkant** van brood te roosteren, zet u de warmteschakelaars BOVEN en ONDER in de stand AAN.

Om alleen de **bovenkant** te roosteren, zet u de warmteschakelaar BOVEN in de stand AAN en de warmteschakelaar ONDER in de stand UIT.

Om alleen de **onderkant** te roosteren, zet u de warmteschakelaar BOVEN in de stand UIT en de warmteschakelaar ONDER in de stand AAN. Zie pagina 12.

3. Zet de KLEURREGELING op de lichtste stand terwijl het apparaat opwarmt.

OPMERKING: Laat het apparaat ca. 15 à 20 minuten opwarmen.

4. Zet de KLEURREGELING na de opwarmperiode op de middelhoge stand en rooster twee sneetjes brood; stel de KLEURREGELING vervolgens in op de gewenste stand.

OPMERKING: Om vochtige producten zoals English Muffins, roggebrood of volkorenbrood te roosteren, verlaagt u de snelheid van de transportband door de KLEURREGELKNOP op een donkerdere stand te plaatsen (met de klok mee).

MODEL TQ-400, -405, -400H, -800, -805, -800H, -1200 EN -1800

1. Steek de stekker van de toaster in een geaard stopcontact van de juiste spanning, grootte en stekkerconfiguratie. Zie SPECIFICATIES voor bijzonderheden.
2. Zet de Aan/uit-schakelaar in de stand AAN. Zie 13 voor serie TQ-400, -800 en -1200. Zie 14 voor serie TQ-1800.
3. Draai de WARMTEREGELING BOVEN en ONDER naar rechts tot de hoogste stand.
4. Zet de KLEURREGELING op de lichtste stand terwijl de toaster opwarmt.

OPMERKING: Laat het apparaat ca. 15 à 20 minuten opwarmen.

5. Rooster na de opwarmperiode twee sneetjes brood. Stel de KLEURREGELING zo nodig bij.

OPMERKING: Als geroosterd brood te donker is terwijl de kleurregeling op de lichtste stand staat, kunt u de warmteregeling onder en boven bijstellen. (Wacht 15 à 20 minuten totdat de toaster aan de nieuwe instelling gewend is voordat u verdergaat.)

OPMERKING: Om vochtige producten zoals English Muffins, roggebrood of volkorenbrood te roosteren, verlaagt u de snelheid van de transportband door de kleurregelknop op een donkerdere stand te plaatsen (met de klok mee).

OPMERKING: Wanneer u een product aan één kant roostert, zoals een broodje of bagel, legt u het product met de gesneden kant naar boven. Stel de warmteregeling onder op een lichte instelling, rooster twee sneetjes brood en stel de warmteregeling boven en onder in zoals nodig.

MODEL TQ-400BA, -800BA, -800HBA, -1800BA EN -1800HBA

OPMERKING: De toasters van model TQ-400BA, -800BA, -800HBA -1800BA en -1800HBA zijn speciaal ontworpen om één kant van een broodproduct, zoals een broodje of bagel, te roosteren. Deze modellen roosteren met de gesneden kant naar boven.

1. Steek de stekker van de toaster in een geaard stopcontact van de juiste spanning, grootte en stekkerconfiguratie. Zie SPECIFICATIES voor bijzonderheden.
2. Zet de Aan/uit-schakelaar in de stand AAN. Zie 13 voor serie TQ-400, -800 en -1200. Zie 14 voor serie TQ-1800.
3. Draai de WARMTEREGELING BOVEN naar rechts tot de hoogste stand. Draai de WARMTEREGELING ONDER naar links tot de laagste stand.
4. Zet de KLEURREGELING op de lichtste stand terwijl de toaster opwarmt.

OPMERKING: Laat het apparaat ca. 15 à 20 minuten opwarmen.

5. Rooster na de opwarmperiode twee sneetjes brood. Stel de KLEURREGELING zo nodig bij.

OPMERKING: Als de gesneden kant van het broodproduct te donker is terwijl de kleurregeling op de lichtste stand staat, kunt u de warmteregeling boven zo nodig bijstellen. (Wacht 15 à 20 minuten totdat de toaster aan de nieuwe instelling gewend is voordat u verdergaat.)

WERKING

ENERGIEBESPARENDE MODUS MET INDICATIELAMPJE

Alle toasters van de serie TQ-400, -800, -1200 en -1800 hebben een ingebouwde energiebesparende modus met een indicatielampje. Hierdoor kan de toaster in stand-by gaan waardoor de energie naar de verwarmingselementen 50% wordt teruggebracht. Tijdens de energiebesparende modus knippert het indicatielampje op het regelpaneel.

Om de ENERGIEBESPARENDE modus te activeren, drukt u op de desbetreffende knop totdat het indicatielampje knippert. Zie afbeelding 13).

OPMERKING: Om de toaster weer op volle kracht te laten werken, drukt u op de knop voor energiebesparing of draait u aan een willekeurige knop totdat het indicatielampje ophoudt met knipperen en blijft branden. Wacht minstens 2-3 minuten voordat u gaat roosteren. Het apparaat werkt binnen 10 minuten weer op volle kracht.

COLORGUARD-SYSTEEM

Alle toasters van de serie TQ-400, -800, -1200 en -1800 gebruiken een gepatenteerd ColorGuard sensorsysteem dat bij intensief gebruik de snelheid van de transportband meet en automatisch aanpast om ervoor te zorgen dat de toast een uniforme kleur heeft.

OPMERKING: Het ColorGuard sensorsysteem werkt niet gedurende ca. tien minuten nadat de verwarming is bijgesteld.



WAARSCHUWING

Als het waarschuwingslampje op het bedieningspaneel brandt, werkt het apparaat niet goed. Zet de stroom naar het apparaat uit en laat het afkoelen. Wanneer het apparaat eenmaal is afgekoeld, koppelt u het los van de voeding en laat u het door een bevoegd technicus repareren.

ALGEMEEN

De Hatco Toast-Qwik elektrische toasters met transportband zijn ontworpen voor maximale duurzaamheid en prestatie met een minimum aan onderhoud.

WAARSCHUWING

Om letsels te voorkomen, de stroomschakelaar uit zetten, de stekker van het apparaat uit de contactdoos trekken en het apparaat laten afkoelen alvorens onderhoud uit te voeren.

WAARSCHUWING

Als het waarschuwingslampje op het bedieningspaneel brandt, werkt het apparaat niet goed. Zet de stroom naar het apparaat uit en laat het afkoelen. Wanneer het apparaat eenmaal is afgekoeld, koppelt u het los van de voeding en laat u het door een bevoegd technicus repareren.

REINIGEN

Buitenkant

Om de glanzende finish van het apparaat te behouden, wordt aanbevolen dat exterieure oppervlakken dagelijks met een vochtige doek worden afgenomen. Hardnekkige vlekken mogen met een goed schoonmaakmiddel voor roestvrij staal of een niet-schurend schoonmaakmiddel worden verwijderd. Moeilijk te bereiken gebieden dienen met een kleine borstel en een zachte zeep te worden gereinigd.

OPGELET

Gebruik uitsluitend niet-schurende reinigingsmiddelen. Schuurmiddelen kunnen krassen op de finish van de Toast-Qwik toaster veroorzaken, die ontsierend zijn en tot vuilophoping leiden.

Kruimelschaal en verzamelpan

Haal ze uit het apparaat, was ze met water en zeep en spoel ze af.

Voedingsooploopstuk

Druk op de twee draadspaken en haal de geleider uit het apparaat. Maak de geleider schoon met een zachte, vochtige doek of laat hem in een zwakke oplossing van 227 milliliter (1 kop) ammoniak en 3,785 liter water weken. Breng de geleider weer aan door de draadspaken op één lijn te brengen met de gaten in de toaster

Reflector Onderste Verwarmingselement

De reflector van het onderste verwarmingselement is voorzien van sleuven waar de kruimels doorheen vallen op de kruimelplaat. Na langdurig gebruik kunnen de kruimels zich op de reflector ophopen en vallen ze niet meer op de plaat. Om opgehoopte kruimels te verwijderen, laat u de toaster afkoelen en veegt u de kruimels met een borstel op de kruimelplaat.

SMEREN

De tandwielmotor van de transportband en het transportbandsysteem zijn permanent gesmeerd en hoeven niet gesmeerd te worden.

WAARSCHUWING

Indien dit apparaat van onderhoud moet worden voorzien, neem dan contact op met uw erkende Hatco service vertegenwoordiger, of neem contact op met de Service afdeling van Hatco op 414-671-6350; internationale fax 414-671-3976.

WAARSCHUWING

Dit product bevat geen onderdelen die door de gebruiker kunnen worden onderhouden. Om schade aan het apparaat of letsels aan het personeel te voorkomen, alleen erkende Hatco service vertegenwoordigers en authentieke Hatco onderdelen gebruiken als onderhoud is vereist.

WAARSCHUWING

Authentieke Hatco vervangingsonderdelen zijn specifiek ontworpen voor de veilige werking in omgevingen waarin ze worden gebruikt. Sommige generische of niet-authentieke vervangingsonderdelen hebben niet de kenmerken die noodzakelijk zijn om op een veilige manier in Hatco apparaten te worden gebruikt. Het is noodzakelijk Hatco vervangingsonderdelen te gebruiken bij het repareren van Hatco apparaten. Nalaten om Hatco vervangingsonderdelen te gebruiken kan de bedieners van de apparaten blootstellen aan gevaarlijke elektrische spanning wat elektrische schok of brandwonden tot gevolg kan hebben.

ACCESSOIRES

VEILIGHEIDSDEKSEL

Het veiligheidsdeksel wordt opgeklapt om toegang tot het bedieningspaneel te beperken en neergeklapt om toegang tot het bedieningspaneel te krijgen.

1. Verwijder de kruimelschaal.
2. Verwijder de schroeven. Zie  .
3. Plaats het veiligheidsdeksel over het bedieningspaneel.

4. Bevestig het veiligheidsdeksel met de in stap 2 verwijderde schroeven.
5. Breng de kruimelschaal aan.

HATCO BEPERKTE GARANTIE

1. PRODUCTGARANTIE

Hatco garandeert dat de producten die zij vervaardigt (de "Producten") vrij zijn van materiaalfouten bij normaal gebruik en onderhoud, gedurende de periode van één (1) jaar vanaf de aankoopdatum als ze geïnstalleerd en onderhouden worden in overeenstemming met de schriftelijke instructies van Hatco of gedurende 18 maanden na datum van verzending door Hatco. De Koper moet de aankoopdatum van het product registreren door de Garantieregistratiekaart te retourneren aan Hatco, of deze datum op een andere wijze aan Hatco mededelen, naar goeddunken van Hatco.

Hatco garandeert dat de volgende productonderdelen vrij zijn van defecten in materialen vanaf de aankoopdatum (onderhevig aan de voorafgaande voorwaarden) voor de periode(n) in overeenstemming met de voorwaarden die hieronder worden gespecificeerd:

- a) **Eén (1) jaar op onderdelen PLUS een bijkomende garantie van één (1) jaar uitsluitend op onderdelen:**
- Toasterelementen (metalen bekleding)
 - Schuifverwarmingselementen (metalen bekleding)
 - Schuifverwarmer schuifrollers en glijdingen
 - Voedselverwarmingselementen (metalen bekleding)
 - Uitstalverwarmingselementen (luchtverwarming met metalen bekleding)
 - Elementen van het wachtcabinet (luchtverwarming met metalen bekleding)
- b) **Eén (1) jaar op onderdelen PLUS een garantie van vier (4) bijkomende jaren uitsluitend op onderdelen op basis van pro rata voorwaarden die Hatco zal uitleggen op verzoek van de Koper:**
3CS- en FR-tanks
- c) **Eén (1) jaar garantie op onderdelen en arbeid PLUS negen (9) jaar garantie op alleen onderdelen voor:**
- Extra elektrische boilers
 - Extra gasboilers

DE VOORAFGAANDE GARANTIES ZIJN EXCLUSIEF EN VERVANGEN ALLE ANDERE GARANTIES, OFWEL UITDRUKKELIJK OF GEÏMPLICEERD, MET INBEGRIJ VAN, MAAR NIET BEPERKT TOT, ENIGE GEÏMPLICEERDE GARANTIE VAN VERKOOPBAARHEID, OF GESCHIKTHEID VOOR EEN BEPAALD DOEL, OF OCTROOI, OF ANDERE INBREUK OP INTELLECTUELE EIGENDOMSRECHTEN. Zonder de algemeenheid van het voorafgaande te beperken DEKKEN ZULKE GARANTIES NIET HET VOLGENDE: Gecoate gloeilampen, fluorescentielampen, gloeilampen voor lampverwarmers, glazen onderdelen of het falen van het Product in de omlooptank en in de lamellenbuis van de warmtewisselaar veroorzaakt door kalkafzetting, sedimentafzettingen, chemische invreting of bevroren in de tanks, misbruik van het Product, knoeien of verkeerde toepassing, onjuiste installatie, toepassen van de verkeerde spanning.

2. BEPERKING VAN REMEDIES EN SCHADE

De aansprakelijkheid van Hatco en het uitsluitend verhaal van de Koper ingevolge hiervan zijn beperkt, naar uitsluitende keuze van Hatco, tot reparatie of vervanging door een door Hatco bevoegd servicebedrijf (behalve wanneer de Koper zich buiten de Verenigde Staten, Canada, het Verenigd Koninkrijk of Australië bevindt, in welk geval de aansprakelijkheid van Hatco en het uitsluitend verhaal van de Koper ingevolge hiervan uitsluitend beperkt zijn tot vervanging van een deel onder garantie) met betrekking tot iedere claim die binnen de hierboven genoemde toepasselijke garantieperiode is ingediend. Hatco behoudt zich het recht voor om vorderingen in hun geheel of gedeeltelijk te aanvaarden of af te wijzen. Hatco aanvaardt geen geretoureerde Producten zonder voorafgaandelijk verkregen schriftelijke toestemming van Hatco, en alle onkosten voor goedgekeurde geretoureerde producten zijn ten laste van de Koper. ONDER GEEN ENKELE OMSTANDIGHEDEN ZAL HATCO AANSPRAKELIJK GESTELD WORDEN VOOR GEVOLGSCHADE OF BIJKOMENDE SCHADE, MET INBEGRIJ VAN, MAAR NIET BEPERKT TOT, ARBEIDSONKOSTEN OF WINSTDERVING RESULTERENDE VAN HET GEBRUIK VAN OF HET ONVERMOGEN DE PRODUCTEN TE GEBRUIKEN, OF VAN DE PRODUCTEN DIE GEÏNCORPOREERD WORDEN IN OF EEN ONDERDEEL WORDEN VAN ENIG ANDER PRODUCT OF ENIGE ANDERE GOEDEREN.

IMPORTANT OWNER INFORMATION

Record the model number, serial number, voltage and purchase date of your unit in the spaces below. Please have this information available when calling Hatco for service assistance.

Model No. _____

Serial No. _____

Voltage _____

Date of Purchase _____

Schreiben Sie die Modellbezeichnung, die Seriennummer, die Spannung und das Kaufdatum in die folgenden Zeilen. Haben Sie bitte dies Information zur Hand, wenn Sie Hatco wegen einer Service-Unterstützung anrufen.

Modellbezeichnung _____

Seriennummer _____

Spannung _____

Kaufdatum _____

Anote el número de modelo, número de serie, voltaje y fecha de compra de su unidad en los espacios a continuación. Por favor, tenga esta información disponible cuando llame a Hatco para recibir asistencia técnica.

Modelo No. _____

Serie No. _____

Voltaje _____

Fecha de compra _____

Noter le numéro de modèle, le numéro de série, le voltage et la date d'achat de votre appareil ci-dessous. Veuillez avoir cette information à portée de la main si vous appelez Hatco pour assistance.

Modèle No. _____

Numéro de série _____

Voltage _____

Date d'achat _____

Indicare il numero del modello, il numero di serie, la tensione di alimentazione e la data di acquisto della propria unità negli spazi di seguito. Queste informazioni dovranno essere fornite nel momento in cui verrà richiesta l'assistenza Hatco.

N. del modello _____

N. di serie _____

Tensione di alimentazione _____

Data di acquisto _____

Noteer het modelnummer, serienummer, de spanning en de aankoopdatum van uw apparaat in de ruimte onderaan. Zorg ervoor dat u deze informatie ter beschikking hebt als u Hatco voor service belt.

Modelnr. _____

Serienr. _____

Spanning _____

Aankoopdatum _____

HATCO CORPORATION

P.O. Box 340500, Milwaukee, WI 53234-0500 U.S.A.

(414) 671-6350

Int'l. Fax (414) 671-3976

www.hatcocorp.com